

10.1 Kg

AAV-3

# Washer

## Use & Care Guide

**Admiral** 



### Table of Contents



**Important Safety Instructions** 1-2



#### Using the Controls

2 Speed Combo Models ..... 3-4

3 Speed Combo Models ..... 5-6

4 Speed Combo Models ..... 7-8



**Operating Tips** ..... 9



**Special Features** ..... 10-11



**Care & Cleaning** ..... 11



**Troubleshooting** ..... 12

**Guide d'utilisation  
et d'entretien** ..... 14

**Guía de uso y cuidado** ..... 28



# Important Safety Instructions

**Installer:** Please leave this guide with this appliance.

**Consumer:** Please read and keep this guide for future reference. Keep sales receipt and/or canceled check as proof of purchase.

Have complete model and serial number identification of your appliance. This is located on the back center of the control panel. Record these numbers below for easy access.

Model Number \_\_\_\_\_

Serial Number \_\_\_\_\_

Date of Purchase \_\_\_\_\_

In our continuing effort to improve the quality and performance of our appliances, it may be necessary to make changes to the appliance without revising this guide.

**Note:** When writing or calling about a service problem, please include the following information:

- a. Your name, address and telephone number;
- b. Model number and serial number;
- c. Name and address of your dealer or engineer;
- d. A clear description of the problem you are having;
- e. Proof of purchase (sales receipt)

## What You Need to Know About Safety Instructions

Warning and Important Safety Instructions appearing in this guide are not meant to cover all possible conditions and situations that may occur. Common sense, caution and care must be exercised when installing, maintaining or operating appliance.

Always contact the manufacturer about problems or conditions you do not understand.

## Recognize Safety Symbols, Words, Labels

### WARNING

**WARNING** – Hazards or unsafe practices which **COULD** result in severe personal injury or death.

### CAUTION

**CAUTION** – Hazards or unsafe practices which **COULD** result in minor personal injury.

### WARNING! FIRE HAZARD

**Do not** add gasoline, dry-cleaning solvents, or other flammable or explosive substances to the wash water. These substances give off vapors that could ignite or explode.

**Do not** wash articles which have been previously cleaned, washed, soaked, or spotted with gasoline, dry-cleaning solvents, oil, waxes, chemical solvents, alcohol, turpentine, or other flammable or explosive materials. These substances will be retained in articles, and articles which still contain these flammable or explosive substances give off vapors that could ignite or explode.

Observe these precautions when using cleaning fluids, spot or stain removers, etc. These products should be labeled “nonflammable.” Use according to manufacturers’ directions in a well ventilated area or outdoors. Thoroughly rinse articles by hand before placing them in the washer. Some of these products – rust removers, for example – will damage components and the finish of the washer.

Keep area around and underneath washer free from the accumulation of combustible materials, such as lint, paper, rags, gasoline, and all other flammable vapors and liquids.

**HYDROGEN GAS IS EXPLOSIVE!** Under certain conditions, hydrogen gas may be produced in a hot water system that has not been used for two weeks or more. If the hot water system has not been used for such a period, before using the washer, turn on all the hot water faucets and let the water flow from each faucet for several minutes. This will release any accumulated hydrogen gas. As this gas is flammable, **do not** smoke or use an open flame during this time.

Recent studies have shown that if vegetable oil contaminated materials are incompletely washed, a carry-over and buildup of the oil may contribute to a chemical reaction (spontaneous combustion) that could cause a load to catch fire by itself. This would be more likely to happen if the load were left in the dryer after tumbling stopped or if items were folded and stacked while warm.



# Important Safety Instructions

## ⚠ WARNING

To reduce the risk of fire, explosion, electric shock, or personal injury when using your washer, follow basic safety precautions, including the following:

1. Read all instructions before using the appliance.
2. As with any equipment using electricity and having moving parts, there are potential hazards. To use this appliance safely, the operator should become familiar with the instructions for operation of the appliance and always exercise care when using it.
3. **Do not** install or store this appliance where it will be exposed to the weather.
4. Install and level washer on a floor that can support the weight.
5. This appliance must be properly grounded. **Never** plug the appliance cord into a receptacle which is not grounded adequately and in accordance with local and national codes. See installation instructions for grounding this appliance.
6. To avoid the possibility of fire or explosion:
  - a. **Do not** wash items that have been previously cleaned in, washed in, soaked in, or spotted with gasoline, dry-cleaning solvents, other flammable or explosive substances as they give off vapors that could ignite or explode. Hand wash and line dry any items containing these substances.

Any material on which you have used a cleaning solvent, or which is saturated with flammable liquids or solids, **should not** be placed in the washer until all traces of these liquids or solids and their fumes have been removed.

These items include acetone, denatured alcohol, gasoline, kerosene, some liquid household cleaners, some spot removers, turpentine, waxes and wax removers.
  - b. **Do not** add gasoline, dry-cleaning solvents, or other flammable or explosive substances to the wash water. These substances give off vapors that could ignite or explode.
  - c. Under certain conditions, hydrogen gas may be produced in a hot water system that has not been used for two weeks or more. **HYDROGEN GAS IS EXPLOSIVE**. If the hot water system has not been used for such a period, before using a washer or combination washer-dryer, turn on all hot water faucets and let the water flow from each for several minutes. This will release any accumulated hydrogen gas. As the gas is flammable, **do not** smoke or use an open flame during this time.
- d. **Do not** wash or dry items that are soiled with vegetable or cooking oil. These items may contain some oil after laundering. Due to the remaining oil, the fabric may smoke or catch fire by itself.
7. **Do not** reach into the appliance if the tub or agitator is moving.
8. **Do not** allow children or pets to play on, in, or in front of the appliance. Close supervision is necessary when the appliance is used near children and pets.
9. **Do not** tamper with controls.
10. **Do not** repair or replace any part of the appliance or attempt any servicing unless specifically recommended in published user-repair instructions that you understand and have the skills to carry out.
11. Unplug power supply cord before attempting to service your washer. Service is to be done only by qualified service personnel.
12. The agitator **should not** be removed. If the agitator is removed, it must be replaced by pushing down completely and the locking screw tightened before the washer is operated.
13. Keep all laundry aids such as detergents, bleach, etc., out of the reach of children, preferably in a locked cabinet. Use laundry aids only as directed by the manufacturer. Observe all warnings on container labels.
14. Keep the area around and underneath washer free from the accumulation of combustible materials, such as lint, paper, rags, gasoline, and all other flammable vapors and liquids.
15. **Do not** use chlorine bleach and ammonia or acids (such as vinegar or rust remover) in the same wash. Hazardous fumes can form.
16. **Do not** machine wash fiberglass materials. Small particles can stick to fabrics washed in following loads and cause skin irritation.
17. For flame resistant finishes - follow garment manufacturer's instructions carefully. Improper laundering could remove the finish.
18. Before the appliance is removed from service or discarded, remove the door to the washing compartment.
19. Inlet hoses are subject to damage and deterioration over time. Check the hoses periodically for bulges, kinks, cuts, wear or leaks and replace them every five years.

**SAVE THESE INSTRUCTIONS**



# Using the Controls - 2 Speed Combo Models

ADMIRAL  HEAVY DUTY • SUPER CAPACITY PLUS • 2 SPEED COMBO

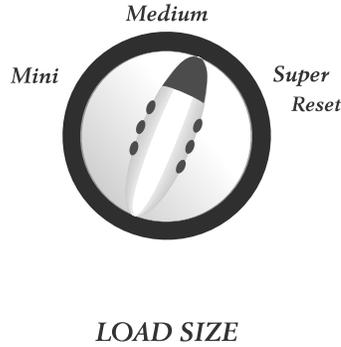

## STEP 1

### Select LOAD SIZE

Determine the selected setting based on load size. Selection should provide sufficient water to permit clothes to circulate freely during agitation.

It may become necessary, due to bulky fabrics, to adjust the water level after agitation begins. To adjust the water level, turn the control to **Reset** and then back to the desired setting.

WATER LEVEL SETTING	LOAD SIZE
<b>Mini</b> (select models)	1/4 Full
<b>Medium</b>	1/4 - 3/4
<b>Super</b>	3/4 - Full

**Note:** Items must circulate freely for best results.

## STEP 2

### Select Cycle and Water Temperature

To select a cycle and water temperature, push the control dial **in** (off position) and turn it to the *right* (clockwise) until the pointer is at the number of minutes and water temperature needed for the wash load in the COTTONS, WRINKLE-FREE FABRICS or DELICATES cycles. All rinses use cold water.

#### COTTONS Cycle

Used to wash Cottons and heavily soiled items.

#### WRINKLE-FREE FABRICS Cycle

Used to minimize wrinkles with a cool-down spray rinse following the wash.

#### DELICATES Cycle

Used for items requiring delicate wash action. The washer will fill, then agitate and soak alternately.

**Note:** In wash water temperatures below 60° F (16° C), detergents **do not** dissolve well or clean well. Care labels define cold water as up to 85° F (29° C).

Control features vary by model.

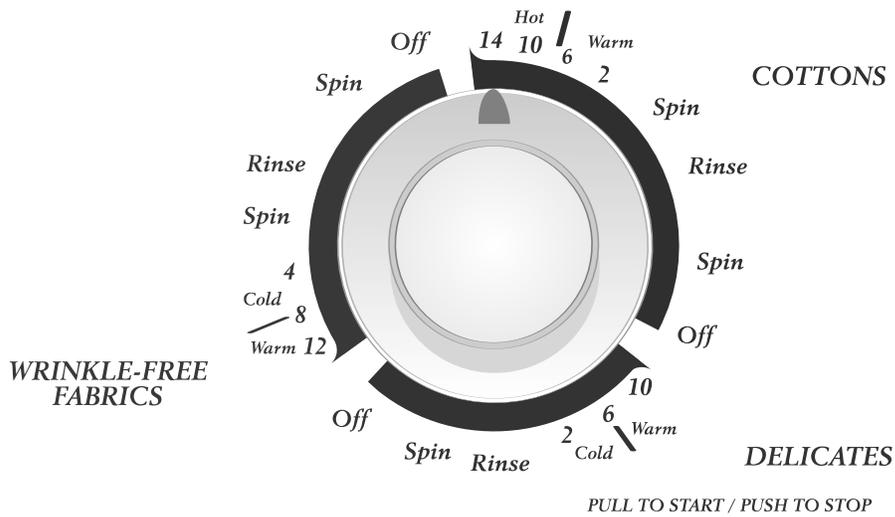

CYCLE	TIME	TEMPS
COTTONS	14	Hot/Cold
	10	
	6	Warm/Cold
	2	
WRINKLE-FREE FABRICS	12	Warm/Cold
	8	Cold/Cold
	4	
DELICATES	10	Warm/Cold
	6	Cold/Cold
	2	

### STEP 3

#### Pull Control Dial Out to Start

You may stop the washer at any time by simply pushing the control dial **in**. Therefore it is possible to obtain a non-agitated soak or to shorten, skip or repeat any part of a cycle. The control dial must be pushed **in** (off position) when you change the setting.

**Note:** Do not attempt to turn the control dial *counterclockwise*. Damage to the timer will result.



# Using the Controls - 3 Speed Combo Models

**ADMIRAL** HEAVY DUTY - 10.1 Kg CAPACITY - 3 SPEED COMBO - 8 CYCLES

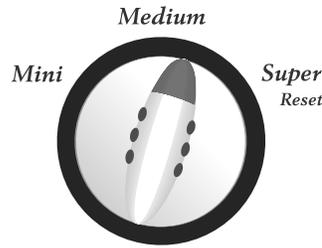

LOAD SIZE

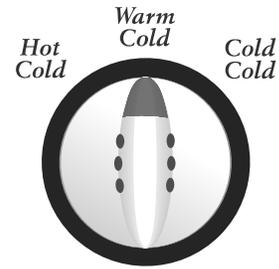

WASH/RINSE TEMP

## STEP 1

### Select LOAD SIZE

Determine the selected setting based on clothes load size. Selection should provide sufficient water to permit clothes to circulate freely during agitation.

It may become necessary, due to bulky fabrics, to adjust the water level after agitation begins. To adjust the water level, turn the control to **reset** and then back to the desired setting.

WATER LEVEL SETTING	LOAD SIZE
<b>Mini</b> (select models)	1/4 Full
<b>Medium</b>	1/4 - 3/4
<b>Super</b>	3/4 - Full

**Note:** Items must circulate freely for best results.

## STEP 2

### Select WASH/RINSE TEMP

Your washer gives you a choice of hot, warm or cold water for washing and cold water for rinsing. Use the chart below as a guide.

WASH/RINSE TEMPS	LOAD TYPE
<b>Hot/Cold</b>	White and heavily soiled, color-fast items.
<b>Warm/Cold</b>	Moderately soiled, colored items; most wrinkle-free items.
<b>Cold/Cold</b>	Brightly colored, lightly soiled items; washable woolens.

**Note:** In wash water temperatures below 60° F (16° C), detergents **do not** dissolve well or clean well. Care labels define cold water as up to 85° F (29° C).

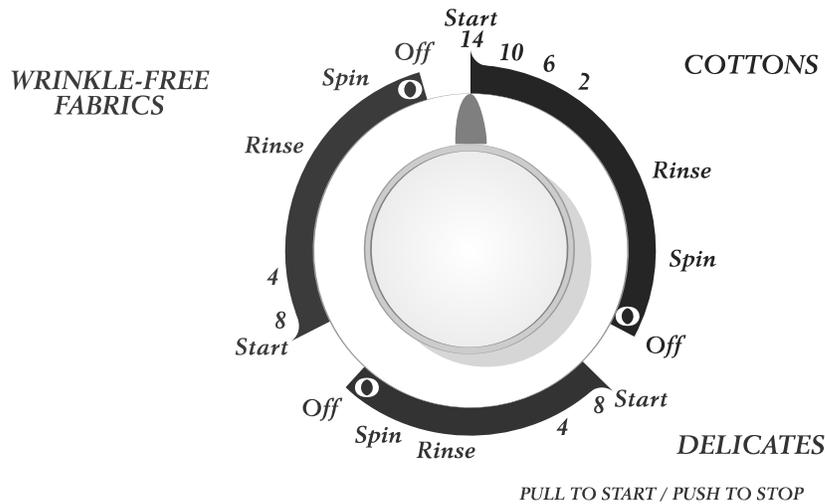

### STEP 3

#### Select Cycle

To select a cycle, push the control dial **in** (off position) and turn it to the *right* (clockwise) until the pointer is at the number of minutes needed for the wash load in the COTTONS Fabrics, WRINKLE-FREE FABRICS or DELICATES cycles.

#### COTTONS Cycle

Provides normal agitation and normal spin speeds to wash cottons and heavily soiled items. For maximum cleaning, set the dial at 14 minutes.

#### WRINKLE-FREE FABRICS Cycle

Provides normal agitation speed and normal spin speed with a spray rinse to protect wrinkle-free fabrics.

#### DELICATES Cycle

Provides slow agitation speed and slow spin speed for delicates and knits.

### STEP 4

#### Pull Control Dial Out to Start

You may stop the washer at any time by simply pushing the control dial **in**. Therefore it is possible to obtain a non-agitated soak or to shorten, skip or repeat any part of a cycle. The control dial must be pushed **in** (off position) when you change the setting.

**Note:** Do not attempt to turn the control dial *counterclockwise*. Damage to the timer will result.



# Using the Controls - 4 Speed Combo Models

ADMIRAL HEAVY DUTY - 10.1 Kg CAPACITY - 4 SPEED COMBO - QUIET PACK - 13 CYCLES

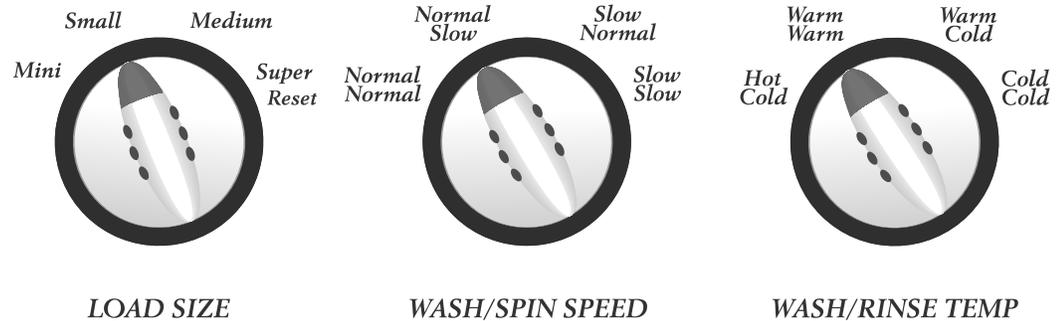

## STEP 1

### Select LOAD SIZE

Determine the selected setting based on load size. Selection should provide sufficient water to permit clothes to circulate freely during agitation.

It may become necessary, due to bulky fabrics, to adjust the water level after agitation begins. To adjust the water level, turn the control to **Reset** and then back to the desired setting.

WATER LEVEL SETTING	LOAD SIZE
Mini (select models)	1/4 Full
Small	1/4 - 1/2
Medium	1/2 - 3/4
Super	3/4 - Full

**Note:** Items must circulate freely for best results.

## STEP 2

### Select WASH/SPIN SPEED

Your washer has selectable wash and spin speed combinations.

WASH/SPIN SPEEDS	LOAD TYPE
<b>Normal/Normal</b>	Sturdy fabrics needing maximum water extraction.
<b>Normal/Slow</b>	Sturdy fabrics needing a slower spin speed because of wrinkling.
<b>Slow/Normal</b>	Heavy loads of delicate fabrics needing a fast spin for better water extraction.
<b>Slow/Slow</b>	Delicate fabrics needing slower wash and spin speed because of clothing construction.

## STEP 3

### Select WASH/RINSE TEMP

Your washer gives you a choice of hot, warm or cold water for washing and cold or warm water for rinsing. Use the chart below as a guide.

WASH/RINSE TEMPS	LOAD TYPE
<b>Hot/Cold</b>	White and heavily soiled, color-fast items.
<b>Warm/Warm</b>	Moderately soiled, colored items.
<b>Warm/Cold</b>	Moderately soiled, colored items; most wrinkle-free items.
<b>Cold/Cold</b>	Brightly colored, lightly soiled items; washable woolsens.

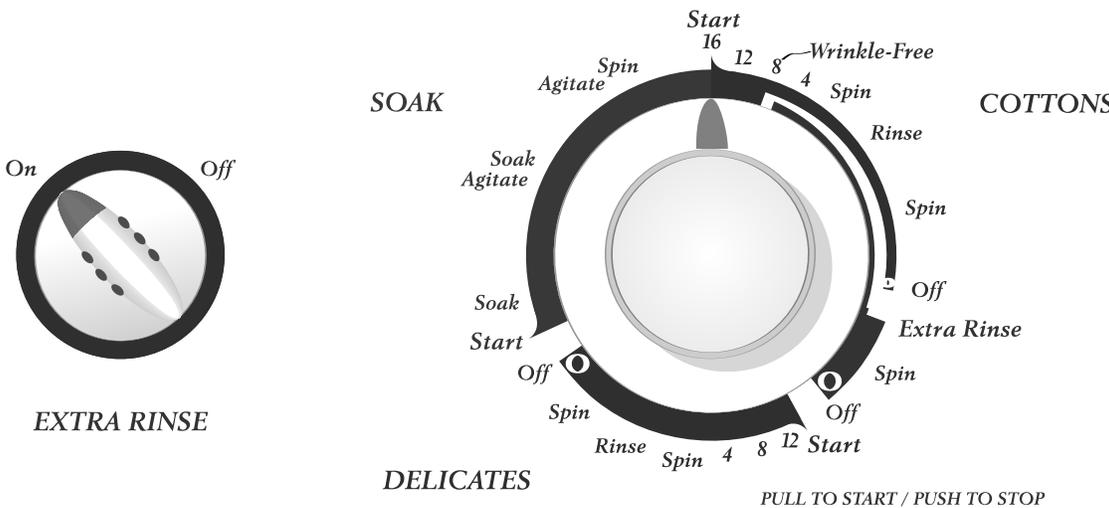

**Note:** In wash water temperatures below 60° F (16° C), detergents **do not** dissolve well or clean well. Care labels define cold water as up to 85° F (29° C).

## STEP 4

### Select Options (if desired)

#### EXTRA RINSE

When the knob is in the **on** position, an additional rinse at the end of the COTTONS cycle is provided to more completely remove laundry additives, suds, perfumes, etc.

#### END OF CYCLE SIGNAL (select models)

The end of cycle signal will sound once the cycle is completed. The end of cycle signal can be canceled by setting the switch to **Off**.

## STEP 5

### Select Cycle

To select a cycle, push the control dial **in** (off position) and turn it to the *right* (clockwise) until the pointer is at the number of minutes desired for the wash load.

**IMPORTANT:** For optimum fabric care, the appropriate wash and spin speed for the load type must be selected using the WASH/SPIN SPEED knob.

### COTTONS Cycle

For regular fabrics, select the cycle time and turn the Wash/Spin Speed dial to **Normal/Normal**.

For fabrics needing a slower spin speed to reduce wrinkling, set the control dial on **Wrinkle-Free** and turn the wash/spin speed dial to **Normal/Slow**.

### DELICATES Cycle

This cycle provides up to 12 minutes of agitation. Depending on the load, select either the **Slow/Slow** or **Slow/Normal** wash/spin speed.

### SOAK Cycle

This cycle provides approximately 30 minutes of agitation and soaking to help remove stubborn dirt and stains. For more information see page 10.

## STEP 6

### Pull Control Dial Out to Start

You may stop the washer at any time by simply pushing the control dial **in**. Therefore it is possible to obtain a non-agitated soak or to shorten, skip or repeat any part of a cycle. The control dial must be pushed **in** (off position) when you change the setting.

**Note:** Do not attempt to turn the control dial *counterclockwise*. Damage to the timer will result.



# Operating Tips

## Detergent

- Use either liquid or granular laundry detergent. **For best results, be sure detergent is added to the washer BEFORE the load and be sure the wash water is above 60° F (16° C).**
- Use the correct amount of detergent for the load size, soil level and water conditions. Use more detergent if you have hard water and very soiled loads.  
  
If you have soft water or a lightly soiled load, use less detergent. (See manufacturer's instructions.)
- Wipe up any detergent spills on the washer.

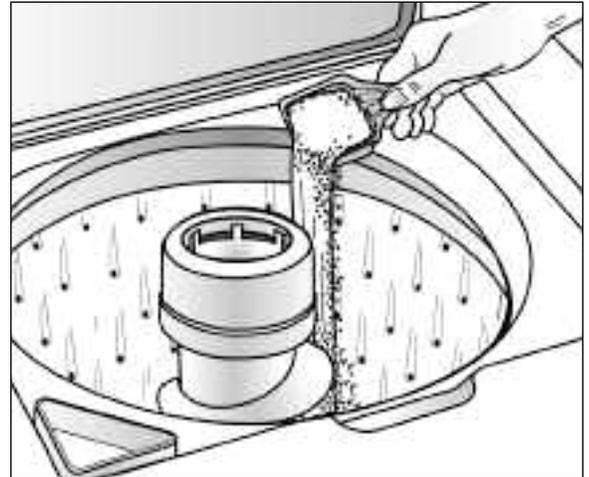

## Loading

- For best results add the detergent to the washtub before adding the load.
- Put dry, unfolded clothes loosely in the tub, up to the top row of holes for a maximum load.
- **Do not** wrap large items like sheets around the agitator.
- Mix large and small items for best circulation. Wash bulky items like blankets separately.
- When laundering wrinkle-free items or items of delicate construction, washable woolens or loosely knit items, never use less than the Medium water level setting. This will minimize shrinkage, wrinkling and pulling of seams.
- Close lid carefully to avoid slamming.

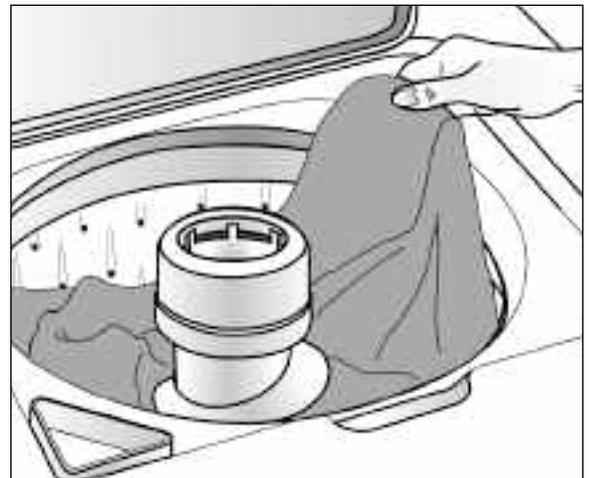

## Additional Tips

- During the spin, it is possible for the load to become unevenly distributed in the tub. If this happens, push **in** the control dial, open the lid, redistribute the load, close the lid and restart the washer. The spin will resume at the point it was interrupted.
- The washer will pause briefly throughout each cycle. These pauses are normal.
- This washer is designed so that it **will not** agitate or spin when the lid is open. It will, however, fill with the lid open so water is available for pretreating stains or diluting fabric softener.
- If you open the lid during a spin cycle, the washer will stop. When the lid is closed and the washer is restarted, the washer will continue the cycle at the point it was interrupted.



# Special Features

## Liquid Bleach Dispenser

The dispenser automatically dilutes liquid chlorine bleach before it reaches your wash load.

### To use, follow these steps:

1. Measure liquid chlorine bleach carefully, following the instructions on the bottle.
2. **Pour liquid chlorine bleach into bleach dispenser before adding the load.** Avoid splashing or over-filling the dispenser.



### Notes:

- **Never** pour undiluted liquid chlorine bleach directly onto the load or into the wash tub. It is a powerful chemical and can cause fabric damage, such as tearing or color loss, if not used properly.
- If you prefer to use color-safe, non-chlorine bleach, pour it into the wash tub with your detergent. **Do not** pour non-chlorine bleaches into the bleach dispenser.

## Liquid Dispenser (select models)

The dispenser may be used for fabric softener with most cycles or liquid detergent with the SOAK cycle (select models). The liquid dispenser should be cleaned before and after each use of liquid detergent. The dispenser automatically releases the liquid at the proper time during the cycle.

### To use, follow these steps:

1. Pour a measured amount of desired liquid into the dispenser to fill line only.
2. If liquid comes below line, add warm water.

### If it is necessary to clean the dispenser:

1. Pull the dispenser off of the top of the agitator.
2. Soak for one hour (in sink or container) in hot water and dishwashing liquid.
3. Hold hands over top and bottom of dispenser and shake to loosen buildup.
4. Rinse with clean, hot water.
5. Repeat process if necessary.
6. Replace dispenser on agitator.



**Do not use dishwashing liquid inside the washer.** Oversudsing can occur.

## SOAK Cycle (select models)

This cycle eliminates the inconvenience of soaking stained loads before they are placed in the washer.

### To use, follow these steps:

1. Add liquid or granular detergent to the washtub.
2. Add the load.
3. Add **liquid detergent only** to the Liquid Dispenser in the top of the agitator.
4. Set the control dial to **Start** in the SOAK Cycle.

The load will soak for 30 minutes with brief periods of agitation. The water is then spun out and clean wash water is added along with the liquid detergent for a 16-minute wash cycle.

## Safety Spin

If for any reason you open the washer lid when the washer is in a spin or extract period, the operation will immediately stop. This is for your personal safety. If your washer does not stop, call your service technician immediately. When the lid is closed, the operation will automatically resume.

## Finger Faucet (select models)

Provides a flow of water when holding the switch in the **On** position.

*Finger Faucet*

On

Off





## Special Features

### Automatic Lint Filtering System

*The Lint Filtering System does not require cleaning.*

Wash and rinse water is filtered and re-filtered continuously to trap lint shed by most fabrics during the agitation cycle before it can be redeposited on the wash load. The engineered hole design on the wash basket, in conjunction with water flow produced by the agitator, traps lint away from the clothes between the inner wash basket and the outer tub. Lint is automatically flushed from the washer during the spin cycle.

### Unbalanced Spin Load Compensator

Your new washer is designed to handle out-of-balance loads without shutting down or interrupting the washing cycle.

For this reason, the cycle will always be completed. If heavier fabrics in such out-of-balance loads should ever contain excessive moisture at the completion of the cycle, redistribute the clothes in the washer and reset the control dial for the final spin period.

### Overload Protector

A built-in protector automatically shuts off the washer motor in case of an overload. This can occur if:

- The load being washed is too heavy.
- Too many appliances are plugged into the line operating your washer.
- A low voltage condition exists on the line.
- Lid is opened and closed repeatedly.

The overload protector permits the washer to start again when the motor has cooled to a safe operating temperature. If the motor stops repeatedly, call your service technician.



## Care & Cleaning

1. After washing, leave the lid open until the interior is dry.
2. Check hoses to be sure there are no kinks or knots.
3. Your washer **should not** be installed where temperatures will go below freezing, as damage to the washer could result.
4. To clean, occasionally wipe exterior with a clean damp sponge or cloth. **Do not** use polish on plastic parts.
5. Lifetime lubrication is done at the factory, so your washer never needs to be oiled or greased.
6. **Do not** lay heavy or sharp objects on top of your washer.
7. The top of the washer **should not** be used for removing stains from garments. Some stain removers, such as rust remover, will mar the finish.
8. Remove pins, buckles or other sharp objects from clothes to prevent scratching interior parts.
9. Clothes **should not** be stored in washer.
10. Bleach, detergent, solvents, etc. spilled on the top of your washer that are allowed to remain will remove the glossy finish. Remove all spills with a damp, soft cloth.

11. If you close your home for the winter, have a service technician drain the washer. Unplug cord from electrical outlet and disconnect hoses from faucets.

### Cleaning the Interior

Clean the interior of the washer periodically to remove any dirt, soil, odor, mold, mildew or bacteria residue that may remain in the washer as a result of washing clothes. We recommend taking the following steps every 60 to 120 days to clean and freshen your washer interior. The frequency with which the washer should be cleaned and freshened depends on factors such as usage, the amount of dirt, soil or bacteria being run through your washer, or the use of cold water. Failure to follow these instructions may result in unsatisfactory conditions, including unpleasant odor and/or permanent stains on the washer or wash load.

#### To clean and freshen the washer interior:

1. Add a measured amount of chlorine bleach to the bleach dispenser, following package directions.
2. Add 1/4 cup of detergent to the tub.
3. Run the washer without a load through a complete cycle using hot water.
4. Repeat the process if necessary.

# Troubleshooting

<b>Won't Fill</b>	<ul style="list-style-type: none"> <li>• Plug cord into live electrical outlet.</li> <li>• Check fuse or reset circuit breaker.</li> <li>• Turn the control dial to proper cycle and restart the washer.</li> <li>• Turn both faucets <b>on</b> fully.</li> <li>• Straighten inlet hoses.</li> <li>• Disconnect hoses and clean screens. Hose filter screens may be plugged.</li> </ul>
<b>Won't Agitate</b>	<ul style="list-style-type: none"> <li>• Check fuse or reset circuit breaker.</li> <li>• Make sure the lid is completely closed.</li> <li>• Turn the control dial to proper cycle and restart the washer.</li> <li>• Pauses are normal. Wait and see if the washer will start again.</li> </ul>
<b>Won't Spin or Drain</b>	<ul style="list-style-type: none"> <li>• Check fuse or reset circuit breaker.</li> <li>• Straighten drain hoses. Eliminate kinked hoses. If there is a home drain restriction, call for drain service.</li> <li>• Close lid and restart the washer. For your safety, washer will not spin unless the lid is closed.</li> <li>• Suds lock – caused by too much suds. Rewash without detergent. Use correct amount of a low-sudsing detergent.</li> </ul>
<b>Load is Wet</b>	<ul style="list-style-type: none"> <li>• Unevenly distributed load. Redistribute the load, close the lid and restart the washer. Check for leveling. Be sure water level is acceptable for load size.</li> <li>• A normal spin speed is recommended for heavy loads like jeans or towels.</li> </ul>
<b>Stops</b>	<ul style="list-style-type: none"> <li>• Plug cord into live electrical outlet.</li> <li>• Check fuse or reset circuit breaker.</li> <li>• Close lid and restart the washer. For your safety, washer will not agitate or spin unless lid is closed.</li> <li>• This may be a pause in the cycle. Wait briefly and it may start.</li> </ul>
<b>Leaks Water</b>	<ul style="list-style-type: none"> <li>• Make sure hose connections are tight.</li> <li>• Make sure end of drain hose is correctly inserted and secured to drain facility.</li> <li>• Avoid extended soaking – soak for 30 minutes or less.</li> <li>• Avoid overloading.</li> </ul>
<b>Is Noisy</b>	<ul style="list-style-type: none"> <li>• Be sure washer is leveled properly as outlined in installation manual.</li> <li>• Weak floors can cause vibration and walking.</li> <li>• Operating sounds will vary depending on agitation speed.</li> </ul>
<b>Fills with the Wrong Temperature Water</b>	<ul style="list-style-type: none"> <li>• Turn both faucets <b>on</b> fully.</li> <li>• If equipped with a temperature selector dial, be sure it is set directly on a temperature setting and not between settings.</li> <li>• Make sure temperature selection is correct.</li> <li>• Make sure hoses are connected to correct faucets and inlet connections. Be sure water supply is regulated correctly. Flush water line before filling washer.</li> <li>• Check the water heater. It should be set to deliver a minimum 120° F (49° C) hot water at the tap. Also check water heater capacity and recovery rate.</li> <li>• Disconnect hoses and clean screens. Hose filter screens may be plugged.</li> </ul>
<b>Cycle Selector Advances Through Off</b>	<ul style="list-style-type: none"> <li>• <b>EXTRA RINSE</b> (select models) is selected.</li> </ul>



10.1 Kg

AAV-3

# Laveuse

## Guide d'utilisation et d'entretien

**Admiral** 



### Table des matières



**Importantes consignes de sécurité** ..... 15-16



**Utilisation des commandes -**  
Modèle à combinaison  
à deux vitesses ..... 17-18  
Modèles à combinaison  
à trois vitesses ..... 19-20  
Modèles à combinaison  
à quatre vitesses ..... 21-22



**Fonctionnement** ..... 23



**Caractéristiques spéciales** ..... 24-25



**Nettoyage et entretien** ..... 26



**Recherche des pannes** ..... 27

**Guía de uso y cuidado** ..... 28



# Importantes consignes de sécurité

**Installateur :** Veuillez laisser le présent guide avec l'appareil.

**Client :** Veuillez lire le présent guide et le conserver pour référence future. Conservez aussi les reçus de caisse et les chèques oblitérés à titre de preuve d'achat.

Préparez les numéros de modèle et de série identifiant votre appareil. Ceux-ci se trouvent sur la plaque signalétique situé à gauche de l'ouverture de la porte de votre appareil. Notez ces numéros ci-dessous :

Numéro de modèle \_\_\_\_\_

Numéro de série \_\_\_\_\_

Date d'achat \_\_\_\_\_

En raison de nos efforts constants d'amélioration de la qualité de nos appareils électro-ménagers, il se peut qu'une laveuse soit modifiée sans que le guide soit révisé.

**Remarque :** Lors de tout contact auprès, service à la clientèle et concernant un problème, veuillez fournir l'information suivante :

- Vos nom, adresse et numéro de téléphone ;
- Numéro de modèle et numéro de série ;
- Nom et adresse du détaillant avec la date l'appareil acheté ;
- Description claire du problème observé ;
- Preuve d'achat.

## Ce qu'il faut savoir à propos des consignes de sécurité

Les consignes de sécurité et les mises en garde présentées dans ce guide ne couvrent pas toutes les situations possibles. Faire preuve de jugement, de prudence et d'attention lors de l'installation, de l'entretien et de l'utilisation de l'appareil.

Lorsque survient un problème ou une situation inhabituelle, toujours communiquer avec le fabricant.

## Reconnaissez les étiquettes, phrases ou symboles sur la sécurité

### AVERTISSEMENT

**AVERTISSEMENT** – Risques ou pratiques non sûres, qui **POURRAIENT** résulter en de graves blessures ou même la mort.

### ATTENTION

**ATTENTION** – Risques ou pratiques non sûres qui **POURRAIENT** résulter en blessures mineures.

### AVERTISSEMENT ! RISQUE D'INCENDIE

**Ne pas** ajouter d'essence, de solvants de nettoyage à sec ou toute autre substance inflammable ou explosive à l'eau de lavage. Ces substances produisent des vapeurs qui pourraient s'enflammer ou exploser.

**Ne pas** laver d'articles qui ont auparavant été nettoyés, lavés, trempés ou détachés à l'aide d'essence, de solvants de nettoyage à sec, d'huiles, de cires, de solvants chimiques, d'alcool, de térébenthine ou d'autres produits explosifs ou inflammables. Ces substances resteront incrustées dans les articles, et ceux-ci produisent des vapeurs qui peuvent s'enflammer ou exploser.

Suivre ces précautions lors de l'utilisation de produits nettoyants liquides, de détachants, etc. Ces produits doivent porter la mention ininflammable. Utiliser conformément aux directives du fabricant dans un endroit bien aéré ou à l'extérieur. Rincer à fond les articles à la main avant de les mettre dans la laveuse. Certains produits – ceux qui enlèvent la rouille par exemple – peuvent endommager les pièces et la finition de la laveuse.

Éviter toute accumulation de matériaux combustibles, tels que la charpie, le papier, les chiffons, l'essence et autres vapeurs et liquides inflammables, sous la laveuse et autour de celle-ci.

**L'HYDROGÈNE EST UN GAZ EXPLOSIF !** Dans certaines conditions, il peut y avoir production d'hydrogène dans un système de chauffage d'eau qui n'est pas utilisé pendant 2 semaines ou davantage. Si le système de chauffage d'eau n'a pas été utilisé pendant une telle durée, ouvrir tous les robinets d'eau chaude et laisser couler l'eau pendant plusieurs minutes avant d'utiliser la laveuse. Ceci élimine toute accumulation d'hydrogène. Ce gaz étant inflammable, **ne pas** fumer ni utiliser de flamme vive pendant cette procédure.

Des études récentes ont démontré que si les substances contaminées d'huile végétale ne sont pas complètement nettoyées, une accumulation d'huile peut provoquer une réaction chimique (combustion spontanée) qui pourrait causer un incendie. Cela risque davantage de survenir lorsque les vêtements sont laissés dans la sècheuse après que le tambour ait cessé de tourner ou que les articles sont pliés et empilés avant que la chaleur ne se soit dissipée.



# Importantes consignes de sécurité

## ⚠ AVERTISSEMENT

Pour réduire les risques d'incendie, d'explosion, d'électrocution ou de blessures lors de l'utilisation de cet appareil, suivre les précautions d'usage, dont les suivantes :

1. Lire toutes les instructions avant d'utiliser la laveuse.
2. Comme avec tout équipement fonctionnant à l'électricité et comportant des pièces mobiles, il existe toujours des possibilités de danger. Pour utiliser cette machine dans les meilleures conditions de sécurité, l'opérateur doit se familiariser avec les instructions de fonctionnement de l'appareil et user de prudence pendant son utilisation.
3. **Ne pas** installer ni remiser la laveuse dans un endroit où elle est exposée aux intempéries.
4. Installer la laveuse et la mettre de niveau sur un plancher pouvant supporter son poids.
5. Cet appareil doit être correctement mis à la terre. **Ne jamais** brancher le câble électrique d'une laveuse sur une prise murale non mise à la terre conformément aux codes locaux et nationaux. Voir les instructions d'installation pour la mise à la terre de cette machine.
6. Pour éviter les risques d'incendie ou d'explosion :
  - a. **Ne pas** laver d'articles qui ont auparavant été nettoyés ou lavés à l'aide d'essence, de solvants de nettoyage à sec ou d'autres produits explosifs ou inflammables, ou qui en sont imbibés ou éclaboussés, car ces substances produisent des vapeurs qui peuvent s'enflammer ou exploser. Laver à la main et sécher à l'air tout article contenant ces substances.

Tout tissu sur lequel des solvants de nettoyage ont été utilisés ou qui est saturé de liquides ou solides inflammables **ne doit pas** être mis dans la laveuse avant que toute trace et toute vapeur de ces liquides ou solides ne soient complètement éliminées.

Ces produits comprennent l'acétone, l'alcool dénaturé, l'essence, le kérosène, certains produits de nettoyage ménagers, les détachants, la térébenthine, les cires et les décapants de cire.
  - b. **Ne pas** ajouter d'essence, de solvants de nettoyage à sec ou toute autre substance inflammable ou explosive à l'eau de lavage. Ces substances produisent des vapeurs qui pourraient s'enflammer ou exploser.
  - c. Dans certaines conditions, il peut y avoir production d'hydrogène dans un système de chauffage d'eau qui n'est pas utilisé pendant 2 semaines ou plus. L'HYDROGÈNE EST UN GAZ EXPLOSIF. Si le système de chauffage d'eau n'est pas utilisé sur une telle durée, ouvrir tous les robinets d'eau chaude et laisser couler l'eau pendant plusieurs minutes avant d'utiliser la laveuse ou la ensemble laveuse-sécheuse. Ceci élimine toute accumulation d'hydrogène. Ce gaz étant inflammable, **ne pas** fumer ni utiliser de flamme vive pendant cette procédure.
- d. **Ne pas** laver ou sécher d'articles tachés d'huile végétale ou de cuisson. Ces articles pourraient être encore imprégnés d'huile après la lessive. Pour cette raison, le tissu pourrait émettre des fumées ou prendre feu de lui-même.
7. **Ne pas** mettre la main ou le bras dans la laveuse si l'agitateur ou cuve est en mouvement.
8. **Ne pas** permettre aux enfants ou aux animaux familiers de jouer sur l'appareil, à l'intérieur ou en face de celui-ci. Une supervision étroite est nécessaire lorsque l'appareil est utilisé à proximité d'enfants ou d'animaux familiers.
9. **Ne pas** modifier les mécanismes de commande.
10. **Ne pas** réparer ou remplacer une pièce de la laveuse ou procéder à un dépannage, sauf si les instructions publiées le recommandent et que la personne effectuant la réparation les comprend et possède les connaissances voulues pour les exécuter.
11. Débrancher le cordon d'alimentation électrique avant d'essayer de réparer la laveuse. Les réparations ne doivent être effectuées que par du personnel qualifié.
12. L'agitateur **ne doit pas** être retiré. S'il est retiré, le replacer en l'enfonçant à fond, puis serrer la vis de blocage avant de faire fonctionner la laveuse.
13. Conserver tous les produits de lessive, les détergents, les produits de blanchiment, etc., hors de portée des enfants, et de préférence dans une armoire fermée à clé. N'utiliser ces produits que selon les directives du fabricant. Observer tous les avertissements paraissant sur les étiquettes des différents produits.
14. S'assurer que toute la zone autour de la laveuse et en dessous, soit dégagée de toute accumulation de matériaux combustibles comme charpie, papier, chiffons, essence et tout autre liquide ou vapeur inflammable.
15. **Ne pas** mélanger de javellisant et d'ammoniaque ou d'acides (tels que du vinaigre ou du produit pour enlever la rouille) pour une même charge de linge. Des vapeurs nocives peuvent se former.
16. **Ne pas** laver d'articles en fibre de verre à la laveuse. De petites particules peuvent se coller sur le linge lavé par la suite et provoquer des irritations cutanées.
17. Apprêts résistants aux flammes – suivre attentivement les instructions du fabricant du vêtement. Un vêtement incorrectement lavé ou séché pourrait perdre son apprêt ignifuge.
18. Avant de mettre la laveuse hors service ou au rebut, retirer la porte du compartiment de lavage.
19. Les tuyaux d'alimentation se détériorent progressivement. Inspecter les tuyaux à intervalle régulier; rechercher dilatations, écrasements, coupures, fuites et indices d'usure. Remplacer les tuyaux après 5 ans de service.

**CONSERVER CES INSTRUCTIONS**



# Utilisation des commandes-

## Modèles à combinaison à deux vitesses

ADMIRAL  HEAVY DUTY - SUPER CAPACITY PLUS - 2 SPEED COMBO

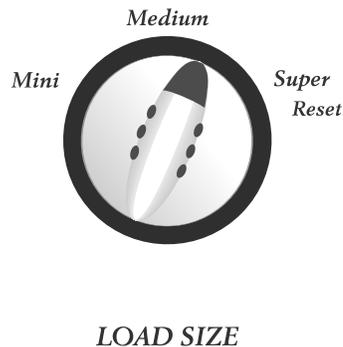

### ÉTAPE 1

#### Sélectionnez le volume de la charge

Déterminez le réglage approprié selon le volume du linge à laver. Le réglage choisi doit fournir assez d'eau pour que le linge circule librement pendant le brassage.

Il peut s'avérer nécessaire d'ajuster le niveau de l'eau pour les articles volumineux, une fois le brassage commencé. Pour ce faire, tournez le bouton sur **Reset** (réinitialisation), puis sur le réglage désiré.

RÉGLAGE DU NIVEAU D'EAU	VOLUME DE LA CHARGE
<b>Mini</b> (Mini) (certains modèles)	1/4 plein
<b>Medium</b> (Moyen)	1/4 - 3/4
<b>Super</b> (Super)	3/4 - plein

**Remarque :** Pour de meilleurs résultats, les articles doivent pouvoir circuler librement.

### ÉTAPE 2

#### Sélectionnez le cycle et la température de l'eau

Pour choisir un cycle et une température, appuyez sur le bouton de commande (position arrêt) et tournez-le vers la droite (sens horaire) jusqu'à ce que l'aiguille soit sur le nombre de minutes et la température nécessaires selon la charge de linge, dans les cycles COTTONS (Coton), WRINKLE-FREE FABRICS (Tissus infroissables) ou DELICATES (Linge délicat). Tous les rinçages se font à l'eau froide.

#### Cottons Cycle (Cycle coton)

Pour laver les cotons et les articles très sales.

#### Wrinkle-Free Fabrics Cycle (Tissus infroissables)

Pour minimiser le nombre de faux-plis grâce à un rinçage à projection qui aide au refroidissement du linge après le lavage.

#### Delicates Cycle (Cycle linge délicat)

Pour les articles nécessitant une action de lavage tout en douceur. La laveuse se remplit, brasse et trempe successivement.

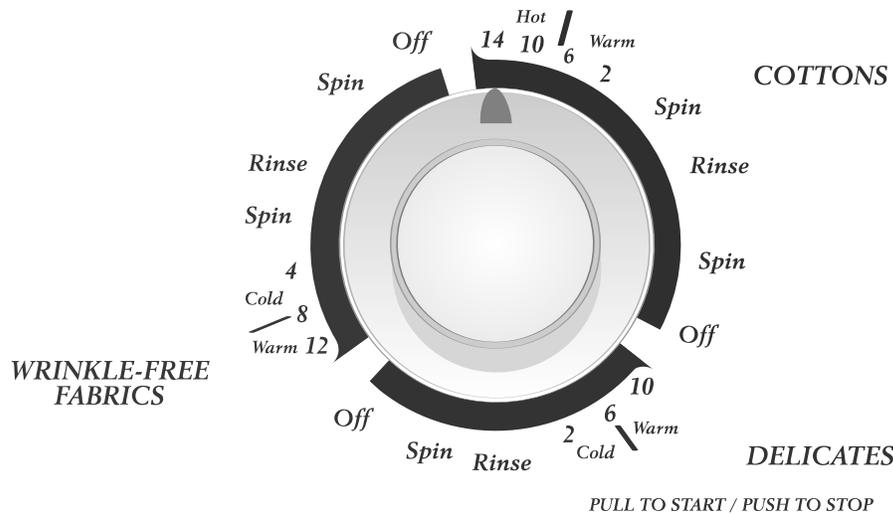

CYCLE	TIME	TEMPS
<b>Cottons</b> (Coton)	14	<b>Hot/Cold</b> (Chaude/Froide)
	10	
	6	<b>Warm/Cold</b> (Tiède/Froide)
<b>Wrinkle-Free Fabrics</b> (Tissus infroissables)	2	
	12	<b>Warm/Cold</b> (Tiède/Froide)
	8	
<b>Delicates</b> (Linge délicat)	4	<b>Cold/Cold</b> (Froide/Froide)
	10	<b>Warm/Cold</b> (Tiède/Froide)
	6	
	2	<b>Cold/Cold</b> (Froide/Froide)

### ÉTAPE 3

## Trez le bouton de commande pour démarrer

Vous pouvez arrêter la laveuse à tout moment en **appuyant** tout simplement sur le bouton de commande. Il est ainsi possible d'obtenir un trempage sans brassage ou de raccourcir, passer ou répéter toute partie du cycle de lavage. Le bouton de commande doit être **enfoncé** (position arrêt) lorsque vous effectuez des modifications.

**Remarque:** N'essayez pas de tourner le bouton de commande dans le sens *antihoraire*. Cela endommagerait la minuterie.

**Remarque :** À moins de 16° C (60° F), l'eau est trop froide pour dissoudre les détergents en poudre et les activer. Les étiquettes d'entretien considèrent l'eau froide jusqu'à 29° C (85° F).



# Utilisation des commandes-

## Modèles à combinaison à trois vitesses

ADMIRAL  HEAVY DUTY - 10.1 Kg CAPACITY - 3 SPEED COMBO - 8 CYCLES

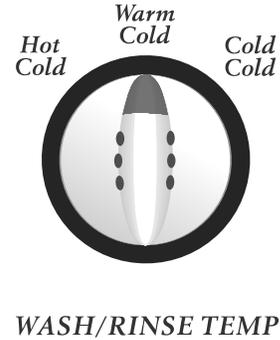
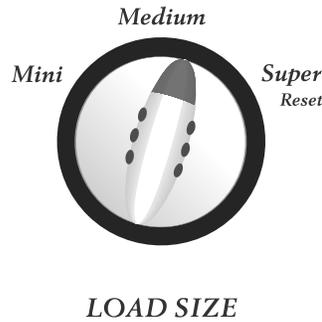

### ÉTAPE 1

#### Sélectionnez le volume de la charge

Déterminez le réglage approprié selon le volume du linge à laver. Le réglage choisi doit fournir assez d'eau pour que le linge circule librement pendant le brassage.

Il peut s'avérer nécessaire d'ajuster le niveau de l'eau pour les articles volumineux, une fois le brassage commencé. Pour ce faire, tournez le bouton sur **Reset** (Réinitialisation), puis sur le réglage désiré.

RÉGLAGE DU NIVEAU D'EAU	VOLUME DE LA CHARGE
<b>Mini</b> (Mini) (certains modèles)	1/4 plein
<b>Medium</b> (Moyen)	1/2 - 3/4
<b>Super</b> (Super)	3/4 - plein

**Remarque :** Pour de meilleurs résultats, les articles doivent pouvoir circuler librement.

### ÉTAPE 2

#### Sélectionnez la température de l'eau de lavage/rinçage

Votre laveuse vous permet de choisir entre de l'eau chaude, tiède ou froide pour le lavage et fournit de l'eau froide pour le rinçage. Utilisez le tableau ci-dessous comme guide :

TEMPÉRATURE LAVAGE/RINÇAGE	TYPE DE CHARGE
<b>Hot/Cold</b> (Chaude/Froide)	Blancs et articles couleurs grand teint, très sales.
<b>Warm/Cold</b> (Tiède/Froide)	Articles de couleur, modérément sales; majorité des articles infroissables.
<b>Cold/Cold</b> (Froide/Froide)	Articles de couleurs vives, légèrement sales; laine lavable à la machine.

**Remarque :** À moins de 16° C (60° F), l'eau est trop froide pour dissoudre les détergents en poudre et les activer. Les étiquettes d'entretien considèrent l'eau froide jusqu'à 29° C (85° F).

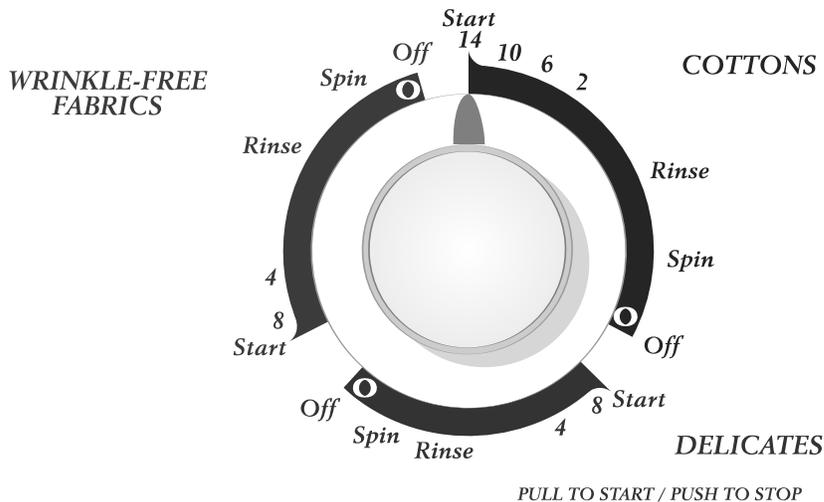

### ÉTAPE 3

## Sélectionnez le cycle

Pour choisir un cycle, **appuyez** sur le bouton de commande (position arrêt) et tournez-le vers la *droite* (sens horaire) jusqu'à ce que l'aiguille soit sur le nombre de minutes nécessaires selon la charge de linge.

### COTTONS CYCLE (Cycle coton)

Fournit une vitesse de brassage et de rinçage normale pour laver les cotons et les articles très sales. Pour un lavage optimal, réglez sur 14 minutes.

### WRINKLE-FREE FABRICS (Tissus infroissables)

Fournit une vitesse de brassage et d'essorage normale avec un rinçage par projection pour protéger les tissus infroissables.

### DELICATES CYCLE (Cycle linge délicat)

Fournit une vitesse de brassage et d'essorage lente pour le linge délicat et la laine.

### ÉTAPE 4

## Tirez le bouton de commande pour démarrer

Vous pouvez arrêter la laveuse à tout moment en **appuyant** tout simplement sur le bouton de commande. Il est ainsi possible d'obtenir un trempage sans brassage ou de raccourcir, passer ou répéter toute partie du cycle de lavage. Le bouton de commande doit être **enfoncé** (position arrêt) lorsque vous effectuez des modifications.

**Remarque :** N'essayez pas de tourner le bouton de commande dans le sens *antihoraire*. Cela endommagerait la minuterie.



# Utilisation des commandes-

## Modèles à combinaison à quatre vitesses

### ÉTAPE 1

## Sélectionnez le volume de la charge

Déterminez le réglage approprié selon le volume du linge à laver. Le réglage choisi doit fournir assez d'eau pour que le linge circule librement pendant le brassage.

Il peut s'avérer nécessaire d'ajuster le niveau de l'eau pour les articles volumineux, une fois le brassage commencé. Pour ce faire, tournez le bouton sur **Reset** (Réinitialisation), puis sur le réglage désiré.

RÉGLAGE DU NIVEAU D'EAU	GROSSEUR DE LA CHARGE
<b>Mini</b> (Mini) (certains modèles)	1/4 plein
<b>Small</b> (Petit)	1/4 - 1/2
<b>Medium</b> (Moyen)	1/2 - 3/4
<b>Super</b> (Super)	3/4 - plein

**Remarque :** Pour de meilleurs résultats, les articles doivent pouvoir circuler librement.

### ÉTAPE 2

## Sélectionnez la vitesse de lavage et d'essorage

Votre laveuse possède diverses combinaisons de vitesses de lavage et d'essorage.

VITESSES DE LAVAGE/ D'ESSORAGE	TYPE DE CHARGE
<b>Normal/Normal</b> (Normale/Normale)	Tissus robustes nécessitant une extraction maximale de l'eau.
<b>Normal/Slow</b> (Normale/Lente)	Tissus robustes nécessitant une vitesse d'essorage plus lente pour ne pas être froissés.
<b>Slow/Normal</b> (Lente/Normale)	Charges lourdes de tissus délicats nécessitant un essorage rapide pour une meilleure extraction de l'eau.
<b>Slow/Slow</b> (Lente/Lente)	Tissus délicats nécessitant une vitesse de lavage et d'essorage plus lente en raison du type de tissu.

ADMIRAL HEAVY DUTY - 10.1 Kg CAPACITY - 4 SPEED COM

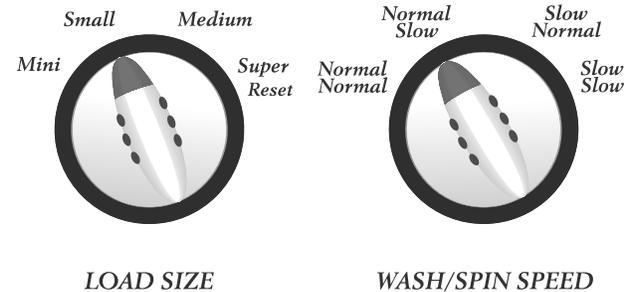

### ÉTAPE 3

## Sélectionnez la température de l'eau de lavage/rinçage

Votre laveuse vous permet de choisir entre de l'eau chaude, tiède ou froide pour le lavage et de l'eau froide ou de l'eau tiède pour le rinçage. Utilisez le tableau ci-dessous comme guide :

TEMPÉRATURE LAVAGE/RINÇAGE	TYPE DE LINGE
<b>Hot/Cold</b> (Chaude/Froide)	Blancs et articles couleurs grand teint, très sales.
<b>Warm/Warm</b> (Tiède/Tiède)	Articles de couleur, modérément sales.
<b>Warm/Cold</b> (Tiède/Froide)	Articles de couleur, modérément sales ; majorité des articles infroissables.
<b>Cold/Cold</b> (Froide/Froide)	Articles de couleurs vives, légèrement sales; laine lavable à la machine.

**Remarque :** À moins de 16° C (60° F), l'eau est trop froide pour dissoudre les détergents en poudre et les activer. Les étiquettes d'entretien considèrent l'eau froide jusqu'à 29° C (85° F).

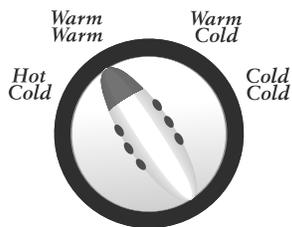

WASH/RINSE TEMP

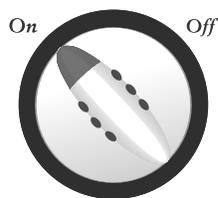

EXTRA RINSE

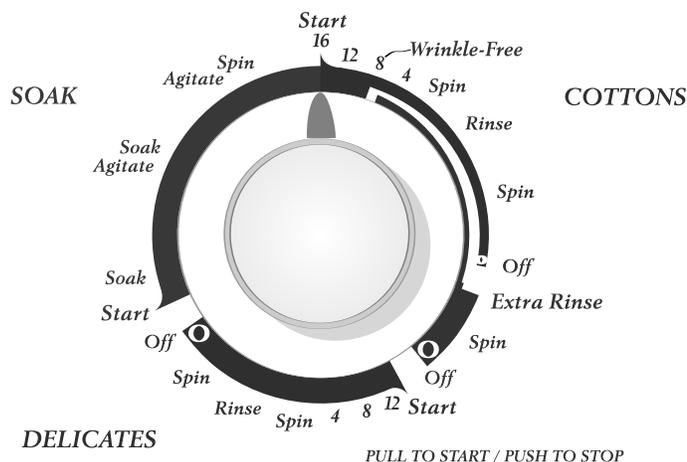
**ÉTAPE 4****Sélectionnez de options****(si vous le désirez)****EXTRA RINSE (Rinçage supplémentaire)**

Lorsque le bouton est sur la position **marche** (on), un rinçage supplémentaire est fourni à la fin du cycle Coton pour bien éliminer les additifs de lavage, la mousse, les parfums, etc.

**End of Cycle Signal (Signal - fin de cycle, certains modèles)**

Le signal sonore de fin de cycle est émis une fois après l'achèvement du cycle. Le signal de fin de cycle peut être annulé en mettant le sélecteur sur **Off** (Arrêt).

**ÉTAPE 5****Sélectionnez le cycle**

Pour choisir un cycle, **appuyez** sur le bouton de commande (position arrêt) et tournez-le vers la *droite* (sens horaire) jusqu'à ce que l'aiguille soit sur le nombre de minutes nécessaires selon la charge de linge.

**IMPORTANT:** Pour un entretien optimal des tissus, il faut choisir la vitesse appropriée de lavage et d'essorage en fonction du type de charge, à l'aide du bouton de vitesse de WASH/SPIN SPEED (Lavage/essorage).

**COTTONS Cycle (pour tissus ordinaires)**

Pour les tissus réguliers, sélectionnez la durée du cycle et tournez le bouton vitesse de lavage/essorage à la position Normale/normale. Pour les tissus qui nécessitent une vitesse d'essorage plus lente afin de réduire le froissement, tournez le bouton à la position Normale/lente.

**DELICATES Cycle (pour tricots et tissus délicats)**

Ce cycle procure jusqu'à 12 minutes. Selon la charge, placer le sélecteur de vitesse « Wash/Spin » (lavage/essorage) à « Slow/Slow » (lente/lente) OU « Slow/Normal » (lente/normale).

**SOAK Cycle (trempage)**

Procure environ 30 minutes d'agitation et de trempage pour mieux enlever les taches et la saleté rebelle. Pour plus de renseignements, voir page 24.

**ÉTAPE 6****Tirez le bouton de commande pour démarrer**

Vous pouvez arrêter la laveuse à tout moment en **appuyant** tout simplement sur le bouton de commande. Il est ainsi possible d'obtenir un trempage sans brassage ou de raccourcir, passer ou répéter toute partie du cycle de lavage. Le bouton de commande doit être **enfoncé** (position arrêt) lorsque vous effectuez des modifications.

**Remarque :** N'essayez pas de tourner le bouton de commande dans le sens *antihoraire*. Cela endommagerait la minuterie.



# Fonctionnement

## Détergent

- Utiliser du détergent liquide ou en poudre. **Pour des résultats optimums, ajouter suffisamment de détergent dans la laveuse AVANT de la remplir et régler la température de l'eau à plus de 16° C (60° F).**
- Utiliser la quantité de détergent qui convient à la charge, au degré de saleté et à la dureté de l'eau. Utiliser plus de détergent si l'eau est dure et que la charge est très sale.  
Si l'eau est douce ou que la charge est peu sale, utiliser moins de détergent. (Voir les instructions du fabricant.)
- Essuyer la laveuse si elle se trouve éclaboussée de détergent.

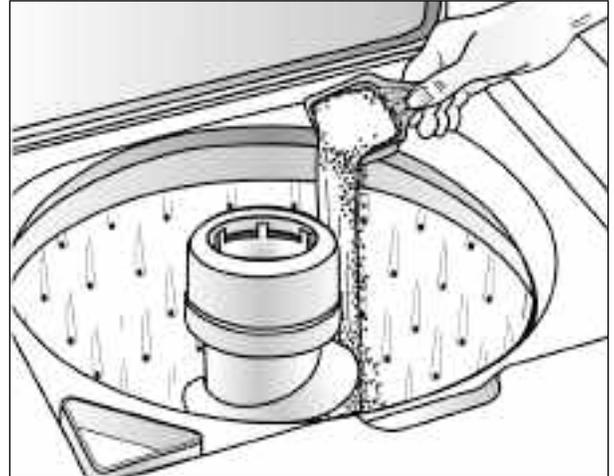

## Chargement

- Pour des résultats optimums, mettre du détergent dans la cuve avant d'ajouter le linge.
- Mettre le linge sec, non plié sans le tasser dans la laveuse, en remplissant le panier jusqu'au rang supérieur de trous pour une charge maximum.
- **Ne pas** enrouler de grands articles tels que des draps autour de l'agitateur.
- Pour une meilleure circulation, mélanger les petits et les grands articles. Laver les articles volumineux comme les couvertures séparément.
- Lors du lavage d'articles infroissables, fragiles, de lainages lavables ou d'articles en tricot à mailles lâches, ne jamais utiliser un niveau d'eau inférieur au réglage MEDIUM (moyen). Ils auront moins tendance à rétrécir, à se froisser et les coutures tiendront mieux.
- Refermer soigneusement le couvercle pour qu'il ne claque pas.

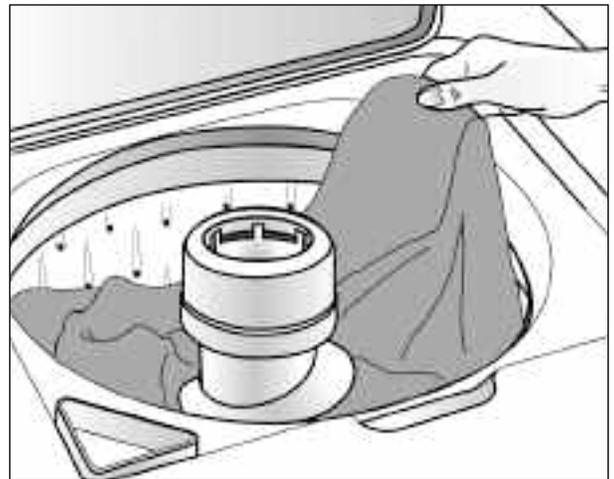

## Conseils supplémentaires

- Il est possible que la charge puisse être déséquilibrée pendant l'essorage. Si cela se produit, **pousser** sur le sélecteur, ouvrir le couvercle, rééquilibrer la charge, fermer le couvercle et mettre la laveuse en marche. L'essorage reprend au point où il s'était interrompu.
- Cette machine effectue des pauses à plusieurs reprises au cours d'un cycle de lavage. Ces pauses momentanées font partie de son fonctionnement normal.
- Cette laveuse est conçue pour **ne pas** essorer lorsque que le couvercle est ouvert. Toutefois, elle se remplit et l'agitation a lieu même si le couvercle est ouvert pour que l'eau soit disponible pour permettre le pré-lavage des taches ou la dilution de l'assouplissant.
- Si le couvercle est ouvert au cours d'un cycle d'essorage, la laveuse s'arrête. Une fois le couvercle fermé et la laveuse en marche, le cycle reprend là où il avait été interrompu.



# Caractéristiques spéciales

## Distributeur de javellisant liquide

Le distributeur dilue automatiquement le javellisant liquide avant qu'il atteigne le linge.

**Pour l'utiliser, procéder comme suit :**

1. Mesurer la quantité de javellisant liquide avec soin en suivant les instructions sur le récipient.
2. **Verser le javellisant liquide dans le distributeur de javellisant avant d'ajouter le linge.** Éviter les éclaboussures ou le débordement du distributeur.

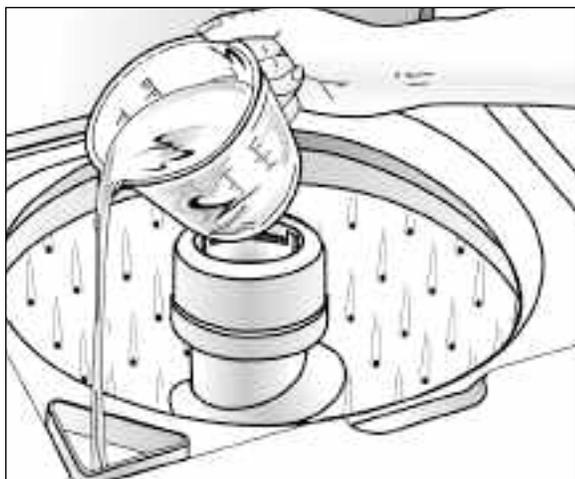

### Remarques :

- **Ne jamais** verser de javellisant liquide non dilué directement sur le linge ou dans la cuve. Ce produit chimique est puissant et peut endommager les tissus, en les déchirant ou décolorant, s'il n'est pas utilisé correctement.
- Lorsqu'un javellisant sans chlore et sans danger pour les couleurs est utilisé, le verser dans la cuve avec le détergent. **Ne pas** verser de javellisant sans chlore dans le distributeur de javellisant.

## Distributeur de liquide (certains modèles)

Le distributeur de liquide peut être utilisé pour l'assouplisseur de tissus avec la plupart des cycles ou pour le détergent liquide avec les cycles Stain Cleaner ou SOAK (détachage/trempage) (certains modèles). Le distributeur de liquide doit être nettoyé avant et après chaque utilisation

de détergent liquide. Le distributeur dilue automatiquement le liquide au moment opportun durant le cycle.

**Pour l'utiliser, procéder comme suit :**

1. Verser la quantité voulue de liquide dans le distributeur, jusqu'au repère de remplissage seulement.
2. Si le liquide arrive sous la ligne, ajouter de l'eau tiède.

**S'il devient nécessaire de nettoyer le distributeur :**

1. Retirez le distributeur du haut de l'agitateur.
2. Trempez-le pendant une heure dans l'évier ou dans un récipient dans une solution d'eau chaude et de détergent liquide pour la vaisselle.
3. Mettez les mains sur le dessus et le dessous du distributeur et secouez-le, pour déloger les dépôts des côtés du distributeur.
4. Le rincer à l'eau chaude.
5. Répétez au besoin le processus.
6. Remettre le distributeur sur l'agitateur.



**N'utilisez pas de liquide pour la vaisselle à l'intérieur de la laveuse**, il y aurait risqué d'un excès de mousse.

## SOAK Cycle (trempage) (certains modèles)

Le cycle stain cleaner évite d'avoir à faire tremper du linge taché avant de le mettre dans la laveuse il faut :

1. Ajouter du détergent liquide ou en poudre dans la cuve de la laveuse.
2. Ajouter le linge.
3. Ajouter du **détergent liquide**, seulement dans le distributeur de détergent liquide, en haut de l'agitateur.
4. Tourner le bouton pour **permettre** le démarrage du cycle SOAK.

Le linge va tremper pendant 30 minutes, avec de brèves périodes d'agitation. Ensuite, le linge est essoré, de l'eau de lavage propre est ajoutée ainsi que du détergent liquide, pour un cycle de 16-minute environ.

## Essorage sécuritaire

Si pour une raison quelconque le couvercle de la laveuse est ouvert pendant le cycle d'essorage ou la période d'extraction, l'essorage sera interrompu immédiatement pour votre sécurité. Si la laveuse ne s'arrête pas, appeler immédiatement un technicien. Lorsque le couvercle est refermé, l'essorage se poursuit automatiquement.

## Finger Faucet (Admission d'eau, certains modèles)

Introduction d'eau lorsque le sélecteur est maintenu à la position **On** (Marche).

Finger  
Faucet

On

Off





# Caractéristiques spéciales

## Filtre à charpie auto-nettoyant

*Le filtre à charpie auto-nettoyant ne nécessite aucun entretien.*

L'eau de lavage et de rinçage est filtrée et refiltrée continuellement pour retenir la charpie laissée par la plupart des tissus durant le cycle d'agitation avant d'être déposée de nouveau sur le linge. La conception des trous percés dans la cuve de lavage et le débit d'eau produit par l'agitateur permettent conjointement de retenir la charpie entre la cuve intérieure de lavage et la cuve extérieure. La charpie est automatiquement évacuée de la laveuse pendant le cycle d'essorage.

## Compensateur de charge déséquilibrée pendant l'essorage

Cette laveuse est conçue pour contenir des charges déséquilibrées sans s'arrêter ou interrompre le cycle de lavage.

Pour cette raison, le cycle sera toujours complété. Si des tissus plus épais contenus dans les charges déséquilibrées renferment un surplus d'humidité à la fin du cycle, redistribuer le linge dans la laveuse et régler de nouveau le sélecteur pour terminer l'essorage.

## Dispositif de protection contre les surcharges

Un dispositif de protection intégré arrête automatiquement le moteur de la laveuse en cas de surcharge. Cela peut se produire dans l'un des cas suivants :

- Charge trop lourde dans la laveuse.
- Surplus d'appareils ménagers branchés dans la ligne de la laveuse.
- Faible tension sur la ligne.
- Couvercle ouvert et fermé à répétition.

Le dispositif de protection contre les surcharges permet de remettre en marche la laveuse lorsque le moteur a refroidi à une température de fonctionnement sécuritaire.

Si le moteur s'arrête souvent, appeler le technicien.



# Nettoyage et entretien

1. Après le lavage, laisser le couvercle ouvert jusqu'à ce que l'intérieur soit sec.
2. Vérifier les boyaux pour s'assurer qu'il n'y a pas de noeuds ou d'entortillements.
3. La laveuse **ne doit pas** être installée où la température descend sous le point de congélation car cela pourrait endommager la laveuse.
4. Essuyer de temps à autre l'extérieur de la laveuse avec une éponge ou un linge propre et humide. **Ne pas** polir les parties en plastique.
5. Une lubrification à vie est effectuée à l'usine ; la laveuse ne nécessite donc aucune huile ou graisse.
6. **Ne pas** déposer d'articles lourds ou tranchants sur le dessus de la laveuse.
7. Le dessus de la laveuse **ne doit pas** être utilisé pour détacher les vêtements. Certains détachants, pour la rouille, entre autres, abîmeront le fini.
8. Enlever les épingles, les ceintures et autres objets tranchants des vêtements afin de prévenir les égratignures sur les parties intérieures.
9. Les vêtements **ne doivent pas** être rangés dans la laveuse.
10. Les javellisants, détergents, solvants et autres produits qui sont renversés sur le dessus de la laveuse et y demeurent ternissent le fini. Enlever toutes les éclaboussures avec un linge doux et humide.
11. Si vous fermez votre maison durant l'hiver, demandez à un technicien de vider l'eau de la laveuse. Débrancher le cordon d'alimentation de la prise de courant et les boyaux des robinets.

## Nettoyage de l'intérieur

Nettoyer périodiquement l'intérieur de la laveuse pour retirer toutes saletés, odeurs ou bactéries qui resteraient dans la laveuse par suite du lavage du linge. Nous recommandons de suivre les étapes suivantes tous les 60 – 120 jours pour nettoyer et rafraîchir l'intérieur de la laveuse. La fréquence à laquelle la laveuse doit être nettoyée et rafraîchie dépend de facteurs tels qu'utilisation, quantité de saleté ou bactéries passant par la laveuse, ou encore l'utilisation d'eau froide. Le non-respect de ces directives peut entraîner des conditions insatisfaisantes, incluant de mauvaises odeurs et/ou des taches permanentes sur la laveuse ou sur la lessive.

### Pour nettoyer et rafraîchir l'intérieur de la laveuse :

1. Ajouter une quantité mesurée de javellisant dans le distributeur de javellisant, en suivant les instructions données sur le paquet.
2. Ajouter 1/4 tasse de détergent dans la cuve.
3. Faire à la laveuse un cycle complet sans linge avec de l'eau très chaude.
4. Répéter au besoin le processus.

# Recherche des pannes

<b>Ne se remplit pas</b>	<ul style="list-style-type: none"> <li>• Brancher la laveuse sur une prise murale sous tension.</li> <li>• Vérifier le fusible ou réenclencher le disjoncteur.</li> <li>• Mettre le sélecteur sur le cycle voulu et mettre la laveuse en marche.</li> <li>• <b>Ouvrir</b> les deux robinets à fond.</li> <li>• Redresser les boyaux d'arrivée.</li> <li>• Débrancher les boyaux et nettoyer les filtres. Les filtres des boyaux pourraient être bouchés.</li> </ul>
<b>Ne produit pas d'agitation</b>	<ul style="list-style-type: none"> <li>• Vérifier le fusible ou réenclencher le disjoncteur.</li> <li>• S'assurer que le couvercle est bien fermé.</li> <li>• Mettre le sélecteur sur le cycle voulu et mettre la laveuse en marche.</li> <li>• Les pauses sont normales. Attendre pour voir si la laveuse va se remettre en marche.</li> </ul>
<b>N'essore pas, ne se vidange pas</b>	<ul style="list-style-type: none"> <li>• Vérifier le fusible ou réenclencher le disjoncteur.</li> <li>• Redresser les boyaux. Éliminer les boyaux ne pouvant plus être redressés. Si l'évacuation est bouchée, appeler le service après-vente.</li> <li>• Fermer le couvercle et mettre la laveuse en marche. Pour des raisons de sécurité, l'essorage ne fonctionne pas si le couvercle est ouvert.</li> <li>• Blocage causé par une quantité trop abondante de mousse. Relaver sans détergent. Utiliser une quantité correcte de détergent à mousse réduite.</li> </ul>
<b>Linge mouillé</b>	<ul style="list-style-type: none"> <li>• La charge est déséquilibrée. Redistribuer le linge, fermer le couvercle et tirer sur le sélecteur. Vérifier que la laveuse est de niveau. S'assurer que le niveau d'eau choisi est suffisant pour la quantité de linge lavée.</li> <li>• Une vitesse d'essorage normale est recommandée pour du linge lourd comme jeans et serviettes.</li> </ul>
<b>S'arrête</b>	<ul style="list-style-type: none"> <li>• Brancher la laveuse sur une prise murale sous tension.</li> <li>• Vérifier le fusible ou réenclencher le disjoncteur.</li> <li>• Fermer le couvercle et mettre la laveuse en marche. Pour des raisons de sécurité, l'agitation et l'essorage ne fonctionnent pas si le couvercle est ouvert.</li> <li>• C'est peut-être simplement une pause du cycle de lavage. Attendre quelques minutes ; il est possible que la laveuse se remette en marche.</li> </ul>
<b>Fuit</b>	<ul style="list-style-type: none"> <li>• Vérifier que les raccords des boyaux sont bien serrés.</li> <li>• S'assurer que l'extrémité du boyau d'évacuation est insérée correctement et bien fixée sur le système d'évacuation.</li> <li>• Trempage prolongé ; faire tremper 30 minutes maximum.</li> <li>• Éviter de trop mettre de linge.</li> </ul>
<b>Est bruyante</b>	<ul style="list-style-type: none"> <li>• Vérifier que la laveuse a été mise de niveau tel qu'indiqué dans le guide de mise en service.</li> <li>• Les planchers peu solides peuvent produire des vibrations et le déplacement de la laveuse.</li> <li>• Des bruits de fonctionnement varient selon la vitesse de l'agitation.</li> </ul>
<b>Se remplit d'eau à une température incorrecte</b>	<ul style="list-style-type: none"> <li>• <b>Ouvrir</b> les deux robinets à fond.</li> <li>• Si la laveuse est dotée d'un sélecteur de température, vérifier que celui-ci est bien placé sur une température et non pas entre deux réglages.</li> <li>• S'assurer que la température sélectionnée est la bonne.</li> <li>• S'assurer que les boyaux sont raccordés aux robinets et raccords d'arrivée d'eau voulus. S'assurer que l'alimentation en eau est correctement réglée. Faire passer de l'eau sous forte pression dans les conduites avant de remplir la laveuse.</li> <li>• Vérifier le chauffe-eau. Il doit être réglé pour assurer une eau chaude à 49 °C (120 °F) au robinet. Également vérifier la capacité du chauffe-eau et sa rapidité de chauffage une fois qu'il a été vidé.</li> <li>• Déconnecter les boyaux et nettoyer les filtres. Les filtres des boyaux pourraient être bouchés.</li> </ul>
<b>Le sélecteur passe automatiquement à un réglage au-delà de Off (Arrêt)</b>	<ul style="list-style-type: none"> <li>• Un <b>EXTRA RINSE</b> (rinçage supplémentaire, certains modèles) a été sélectionné.</li> </ul>

10.1 Kg

AAV-3

# Lavadora

## Guía de uso y cuidado

**Admiral** 



### Tabla de materias



**Instrucciones importantes de seguridad** ..... 29-30



**Características especiales** ..... 38-39



**Uso de los controles**  
Modelos combinados de dos velocidades ..... 31-32  
Modelos combinados de tres velocidades ..... 33-34  
Modelos combinados de cuatro velocidades ..... 35-36



**Cuidado y limpieza** ..... 40



**Localización y solución de averías** ..... 41



**Sugerencias para la operación** ..... 37



# Instrucciones importantes de seguridad

**Instalador:** Deje esta guía con el electrodoméstico.

**Cliente:** Lea y conserve esta guía para futuras referencias. Conserve el recibo de compra y/o el cheque cancelado como comprobante de compra.

Tenga el número completo de modelo y de serie para identificación de su electrodoméstico. Estos se encuentran en el lado izquierdo de la abertura de la puerta de su electrodoméstico. Anote estos números a continuación para su fácil acceso.

Número de modelo \_\_\_\_\_

Número de serie \_\_\_\_\_

Fecha de compra \_\_\_\_\_

En nuestro esfuerzo continuo para mejorar la calidad y el rendimiento de nuestros productos, puede ser necesario hacer cambios a este electrodoméstico sin necesidad de revisar esta guía.

**Nota:** Cuando se ponga en contacto con, atención al cliente acerca de un problema, por favor incluya la siguiente información:

- Su nombre, dirección y número de teléfono.
- Los números de modelo y de serie ;
- Nombre y dirección del distribuidor y la fecha de compra;
- Una descripción clara del problema que está experimentando;
- Comprobante de compra;

## Ahora debe conocer las instrucciones de seguridad

Las advertencias y las instrucciones importantes de seguridad que aparecen en esta guía no tienen el propósito de cubrir todas las condiciones posibles que podrían ocurrir. Se debe usar el sentido común, precaución y cuidado cuando se instale, se efectúe mantenimiento o se use el electrodoméstico.

Siempre comuníquese con el fabricante para los asuntos relacionados con problemas o condiciones que no entienda.

## Reconozca los símbolos de seguridad, advertencias, etiquetas

### **ADVERTENCIA**

**ADVERTENCIA** – Peligros o prácticas no seguras que **PODRÍAN** causar lesión personal grave o mortal.

### **PRECAUCIÓN**

**PRECAUCIÓN** – Peligros o prácticas no seguras que **PODRÍAN** causar lesión personal menos grave.

### **¡ADVERTENCIA! RIESGO DE INCENDIO**

**No** añada al agua de lavado gasolina, solventes de limpieza en seco, ni otras sustancias inflamables o explosivas. Estas sustancias desprenden vapores que se podrían inflamar o explotar.

**No** lave artículos previamente limpiados, lavados, sumergidos o manchados con gasolina, solventes de limpieza en seco, aceite, ceras, solventes químicos, alcohol, trementina u otros materiales inflamables o explosivos. Estas sustancias quedan retenidas en los artículos y es posible que desprendan vapores que se pueden inflamar o explotar.

Observe estas precauciones cuando utilice líquidos de limpieza, productos para quitar manchas, etc. Estos productos deben estar clasificados como “no inflamables”. Utilícelos de acuerdo con las instrucciones del fabricante en un área bien ventilada o al aire libre. Enjuague minuciosamente a mano las prendas que contengan estas sustancias antes de ponerlas en la lavadora. Algunos de estos productos, por ejemplo los productos para quitar manchas de óxido, dañarán los componentes y el acabado de la lavadora.

Mantenga el área alrededor y debajo de la lavadora libre de materiales combustibles tales como pelusa, papel, trapos, gasolina y otros vapores y líquidos inflamables.

**¡EL HIDRÓGENO GASEOSO ES EXPLOSIVO!** Bajo ciertas condiciones, en un sistema de agua caliente que no se ha usado durante dos semanas o más tiempo se puede producir hidrógeno gaseoso. Si el sistema de agua caliente no se ha usado durante ese período, antes de usar la lavadora abra todos los grifos de agua caliente durante varios minutos. Esto permitirá la liberación del hidrógeno gaseoso que se pudiese haber acumulado. Debido a que este gas es inflamable, cuando realice este procedimiento **no** fume ni use una llama abierta.

En estudios recientes se ha demostrado que si los materiales contaminados con aceite vegetal se lavan inadecuadamente, la acumulación del aceite puede contribuir a que ocurra una reacción química (combustión espontánea) que podría causar la inflamación repentina de una carga de ropa. Esto puede suceder con más probabilidad cuando se deja la carga de ropa en la lavadora después de que termina el ciclo de secado o cuando las prendas se doblan y apilan mientras están calientes.



# Instrucciones importantes de seguridad

## ⚠️ ADVERTENCIA

Para reducir el riesgo de incendio, explosión, descarga eléctrica o lesiones personales al usar su lavadora, siga las precauciones básicas de seguridad, entre ellas las siguientes:

1. Lea todas las instrucciones antes de usar el electrodoméstico.
2. Al igual que con cualquier equipo que utiliza electricidad y que tiene piezas móviles, existen ciertos riesgos potenciales. Para usar este electrodoméstico con seguridad, el usuario debe familiarizarse con las instrucciones de funcionamiento del electrodoméstico y ejercer siempre cuidado cuando lo usa.
3. **No** instale ni almacene este electrodoméstico donde estará expuesto a las inclemencias del tiempo.
4. Instale y nivele la lavadora sobre un piso firme que pueda soportar el peso.
5. Este electrodoméstico debe ser puesto a tierra de manera apropiada. **Nunca** enchufe el cordón del electrodoméstico en un tomacorriente que no esté debidamente puesto a tierra y de acuerdo con el código nacional y local. Vea las instrucciones de instalación para la puesta a tierra de este electrodoméstico.
6. Para evitar la posibilidad de incendio o explosión:
  - a. **No** lave artículos que han sido previamente limpiados, lavados, sumergidos o manchados con gasolina, solventes de limpiar en seco u otras sustancias inflamables o explosivas pues pueden emitir vapores inflamables o producir una explosión. Lave a mano y cuelgue en una cuerda de secar cualquier artículo que contenga estas sustancias.

Cualquier material en el cual se haya usado un agente de limpieza o que esté saturado con líquidos o sólidos inflamables, **no** debe ser colocado en la lavadora hasta que todos los restos de estos líquidos o sólidos y sus vapores hayan sido eliminados.

Estos artículos incluyen acetona, alcohol desnaturalizado, gasolina, keroseno, algunos líquidos de limpieza domésticos, algunos quitamanchas, aguarrás ras, ceras y quitaceras.
  - b. **No** agregue gasolina, solventes de lavado en seco ni otras sustancias inflamables o explosivas al agua del lavado. Estas sustancias emiten vapores que pueden encenderse o explotar.
  - c. Bajo ciertas condiciones, se puede producir gas hidrógeno en un sistema de agua caliente que no ha sido usado durante dos semanas o más. **EL GAS HIDRÓGENO ES EXPLOSIVO**. Si el sistema del agua caliente no ha sido usado durante tal período, antes de usar una lavadora o una combinación de lavadora y secadora, abra todas las llaves del agua caliente y deje que el agua escurra durante varios minutos. Esto eliminará cualquier gas hidrógeno acumulado. Debido a que el gas es inflamable, **no** fume ni use una llama abierta durante este período.
- d. **No** lave ni seque artículos que estén sucios con aceite vegetal o de cocinar. Estos artículos pueden contener algo de aceite después de ser lavados. Debido al aceite remanente, la tela puede echar humo o prenderse fuego por sí sola.
7. **No** coloque la mano dentro del electrodoméstico cuando la tina o el agitador esté en movimiento.
8. **No** permita que los niños o animales domésticos jueguen encima, dentro o delante del electrodoméstico. Es necesaria una supervisión estricta cuando el electrodoméstico es usado cerca de los niños o animales domésticos.
9. **No** altere los controles.
10. **No** repare ni reemplace ninguna pieza de la lavadora ni intente efectuar ningún servicio a menos que haya sido recomendado específicamente en las instrucciones de reparación por el usuario y que usted las comprenda y tenga habilidad para efectuarlas.
11. Desenchufe el cordón eléctrico antes de intentar reparar su lavadora. La reparación debe ser efectuada solamente por personal de servicio calificado.
12. El agitador **no** debe ser sacado. Si el agitador se retira, debe ser colocado nuevamente oprimiéndolo hacia abajo completamente y apretando el tornillo de bloqueo antes de que la lavadora sea usada.
13. Mantenga todos los aditivos del lavado, tales como detergentes, blanqueador, etc. fuera del alcance de los niños, preferiblemente en un armario con llave. Use los aditivos del lavado solamente de acuerdo con las instrucciones del fabricante. Observe todas las advertencias en las etiquetas de los envases.
14. Mantenga el área alrededor y debajo de la lavadora sin acumulación de materiales combustibles, tales como pelusa, papel, trapos, gasolina y todos los otros vapores y líquidos inflamables.
15. **No** use blanqueador de cloro ni amoníaco o ácidos (tales como vinagre o desoxidantes) en el mismo lavado. Se pueden formar vapores peligrosos.
16. **No** lave en la lavadora materiales de fibra de vidrio. Se pueden pegar partículas en las ropas que se vayan a lavar a continuación y causar irritación a la piel.
17. Para acabados de telas resistentes a las llamas - siga cuidadosamente las instrucciones del fabricante de la prenda. El lavado inapropiado puede eliminar el acabado.
18. Antes de que la lavadora sea puesta fuera de servicio o descartada, retire la puerta del compartimiento del lavado.
19. Las mangueras de admisión del agua están sujetas a daño y deterioro con el paso del tiempo. Revise periódicamente las mangueras para comprobar que no tengan protuberancias, torceduras, cortes, desgaste o escapes y reemplácelas cada cinco años.

**CONSERVE ESTAS INSTRUCCIONES**



# Uso de los controles-

## Modelos combinados de Dos Velocidades

ADMIRAL  HEAVY DUTY - SUPER CAPACITY PLUS - 2 SPEED COMBO

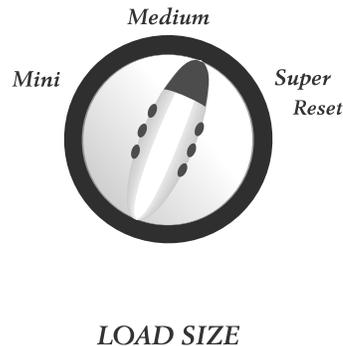

### PASO 1

#### Seleccione el tamaño de la carga

Determine el ajuste seleccionado basándose en el tamaño de la carga de ropa. La selección debe proporcionar suficiente agua para que la ropa circule libremente durante la agitación.

Debido a las telas voluminosas, puede ser necesario ajustar el nivel de agua después de que comience la agitación. Para ajustar el nivel de agua, gire el control a la posición **'Reset'** (Restablecer) y luego al ajuste deseado.

AJUSTE DEL NIVEL DE AGUA	TAMAÑO DE LA CARGA
<b>'Mini'</b> (Mini) (modelos selectos)	1/4 - lleno
<b>'Medium'</b> (Intermedio)	1/4 - 3/4
<b>'Super'</b> (Super)	3/4 - lleno

**Nota:** Los artículos deben poder circular libremente para obtener los mejores resultados.

### PASO 2

#### Seleccione el ciclo y la temperatura del agua

Para seleccionar un ciclo y la temperatura del agua, oprima la perilla de control hacia **adentro** (terminado) y gírela a la *derecha* hasta que la línea apunte hacia la cantidad de minutos necesarios y la temperatura para la carga en los ciclos regular, de telas inarrugables o de artículos delicados. Todos los enjuagues son con agua fría.

#### **COTTONS Cycle (ciclo de Algodón)**

Se usa para lavar artículos de algodón y muy sucios.

#### **WRINKLE-FREE FABRICS Cycle (secado automático de telas sin arrugas)**

Se usa para minimizar las arrugas usando un enjuague rociado de enfriamiento después del lavado.

#### **DELICATES Cycle (ciclo delicado)**

Se usa para artículos que requieran acción de lavado delicada. La lavadora se llenará y luego agitará y remojará alternadamente.

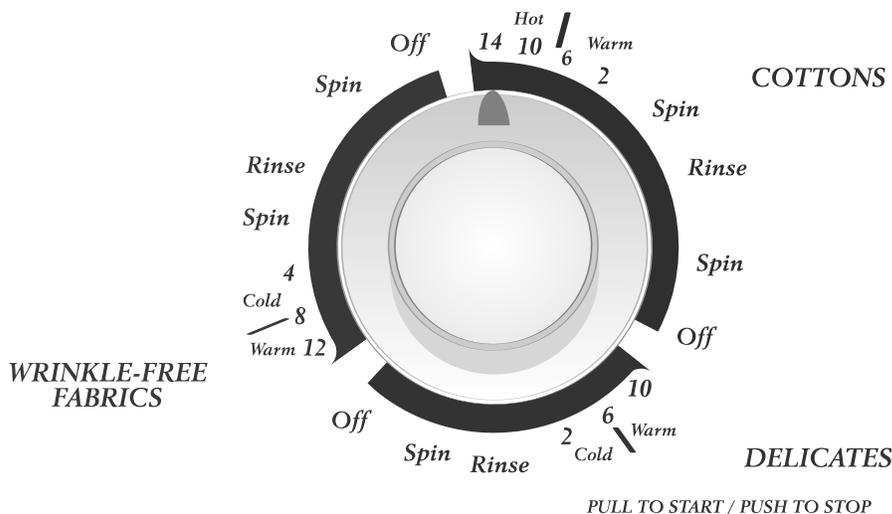

PULL TO START / PUSH TO STOP

CICLO	TIEMPO	TEMP.
<b>'COTTONS'</b> (Algodon)	14	<b>'Hot/Cold'</b> (Caliente/Frío)
	10	
	6	<b>'Warm/Cold'</b> (Tibio/Frío)
<b>'Wrinkle-Free Fabrics'</b> (Telas inarrugables)	12	<b>'Warm/Cold'</b> (Tibio/Frío)
	8	
	4	<b>'Cold/Cold'</b> (Frío/Frío)
<b>'Delicates'</b> (Ropa delicados)	10	<b>'Warm/Cold'</b> (Tibio/Frío)
	6	
	2	<b>'Cold/Cold'</b> (Frío/Frío)

**Nota:** Los detergentes **no** se disuelven o limpian bien en agua a temperaturas menores a los 60° F (16° C). Las etiquetas de cuidado de la ropa definen la temperatura del agua fría por debajo de los 85° F (29,5° C).

### PASO 3

## Tire de la perilla de control para encender la lavadora

Puede detener la lavadora en cualquier momento oprimiendo la perilla de control hacia **adentro**. Por lo tanto, es posible obtener un enjuague sin agitación o reducir, pasar por alto o repetir cualquier parte de un ciclo. La perilla de control debe estar **oprimida** (terminado) cuando cambie el ajuste.

**Nota:** No intente girar la perilla de control hacia la izquierda. Podría dañarse el temporizador.



# Uso de los controles

## Modelos combinados de tres velocidades

**ADMIRAL** HEAVY DUTY - 10.1 Kg CAPACITY - 3 SPEED COMBO - 8 CYCLES

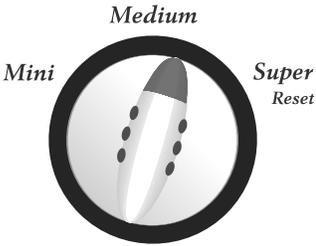

LOAD SIZE

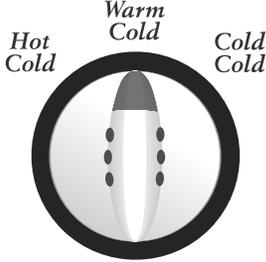

WASH/RINSE TEMP

### PASO 1

#### Seleccione el tamaño de la carga

Determine el ajuste seleccionado basándose en el tamaño de la carga de ropa. La selección debe proporcionar suficiente agua para que la ropa circule libremente durante la agitación.

Debido a las telas voluminosas, puede ser necesario ajustar el nivel de agua después de que comience la agitación. Para ajustar el nivel de agua, gire el control a la posición **'Reset'** (restablecer) y luego al ajuste deseado.

AJUSTE DEL NIVEL DE AGUA	TAMAÑO DE LA CARGA
<b>'Mini'</b> (Mini) (modelos selectos)	1/4 - lleno
<b>'Medium'</b> (Intermedio)	1/2 - 3/4
<b>'Super'</b> (Super)	3/4 - lleno

**Nota:** Los artículos deben moverse libremente para obtener los mejores resultados.

### PASO 2

#### Seleccione la temperature de lavado/enjuague

Su lavadora le ofrece la opción de usar agua caliente, tibia o fría para el lavado y agua fría para el enjuague. Use la siguiente tabla como guía.

TEMPS. DE LAVADO/ENJUAGUE	TIPO DE CARGA
<b>'Hot/Cold'</b> (Caliente/Fría)	Artículos blancos y muy manchados que no destiñan.
<b>'Warm/Cold'</b> (Tibia/Fría)	Artículos de color moderadamente sucios; la mayoría de los artículos inarrugables.
<b>'Cold/Cold'</b> (Fría/Fría)	Artículos de colores brillantes levemente sucios; lana lavable.

**Nota:** Los detergentes **no** se disuelven o limpian bien en agua a temperaturas menores a los 60° F (16° C). Las etiquetas de cuidado de la ropa definen la temperatura del agua fría por debajo de los 85° F (29,5° C).

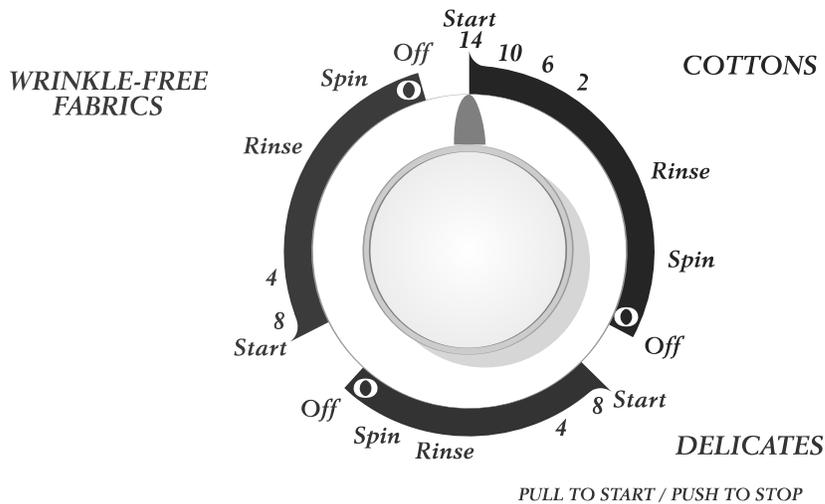

### PASO 3

#### Seleccione el ciclo

Para seleccionar un ciclo, oprima la perilla de control hacia **adentro** (apagado) y gírela a la *derecha* hasta que la línea apunte hacia la cantidad de minutos deseados.

#### COTTONS Cycle (ciclo de Algodón)

Proporciona velocidades normales de agitación y centrifugado para lavar artículos de algodón y muy sucios. Para una limpieza máxima, mueva la perilla al ajuste de 14 minutos.

#### WRINKLE-FREE FABRICS Cycle (secado automático de telas sin arrugas)

Proporciona velocidades normales de agitación y centrifugado con un enjuague rociado para proteger las telas inarrugables.

#### DELICATES Cycle (ciclo delicado)

Proporciona velocidad normal de agitación y lenta de centrifugado para telas delicadas y tejidas.

### PASO 4

#### Tire de la perilla a de control para encender la lavadora

Puede detener la lavadora en cualquier momento oprimiendo la perilla de control hacia **adentro**. Por lo tanto, es posible obtener un enjuague sin agitación o reducir, pasar por alto o repetir cualquier parte de un ciclo. La perilla de control debe estar **oprimida** (apagado) cuando cambie el ajuste.

**Nota:** No intente girar la perilla de control hacia la *izquierda*. Podría dañarse el temporizador.



# Uso de los controles

## Modelos combinados de cuatro velocidades

### PASO 1

#### Seleccione el tamaño de la carga

Determine el ajuste seleccionado basándose en el tamaño de la carga de ropa. La selección debe proporcionar suficiente agua para que la ropa circule libremente durante la agitación.

Debido a las telas voluminosas, puede ser necesario ajustar el nivel de agua después de que comience la agitación. Para ajustar el nivel de agua, gire el control a la posición **'Reset'** (restablecer) y luego al ajuste deseado.

AJUSTE DEL NIVEL DE AGUA	TAMAÑO DE LA CARGA
<b>'Mini'</b> (Mini) (modelos selectos)	1/4 - lleno
<b>'Small'</b> (Pequeño)	1/4 - 1/2
<b>'Medium'</b> (Intermedio)	1/2 - 3/4
<b>'Super'</b> (Super)	3/4 - llena

**Nota:** Los artículos deben moverse libremente para obtener los mejores resultados.

### PASO 2

#### Selección la velocidad de centrifugado

Su lavadora cuenta con combinaciones de velocidad configurables para el lavado y el centrifugado.

VELOCIDADES DE LAVADO/CENTRIFUGADO	TIPO DE CARGA
<b>'Normal/Normal'</b> (Normal/Normal)	Telas resistentes que necesitan una extracción máxima del agua.
<b>'Normal/Slow'</b> (Normal/Lenta)	Telas resistentes que necesitan una velocidad de centrifugado menor debido a las arrugas.
<b>'Slow/Normal'</b> (Lenta/Normal)	Cargas pesadas de telas delicadas que requieren un centrifugado rápido para una mejor extracción del agua.
<b>'Slow/Slow'</b> (Lenta/Lenta)	Las telas delicadas requieren velocidades de lavado y centrifugado más lentas debido a la textura de la ropa.

ADMIRAL HEAVY DUTY - 10.1 Kg CAPACITY - 4 SPEED CO

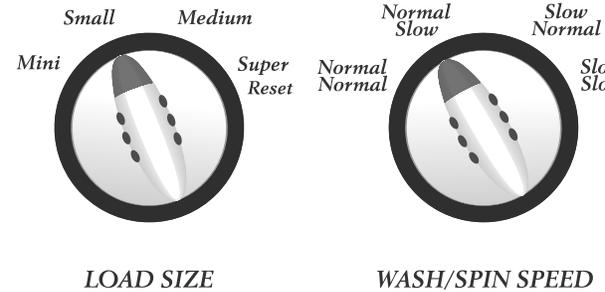

### PASO 3

#### Seleccione la temperatura de lavado/enjuague

Su lavadora le ofrece la opción de usar agua caliente, tibia o fría para el lavado y agua fría o tibia para el enjuague. Use la siguiente tabla como guía.

TEMPÉRATURAS DE LAVAGE/RINÇAGE	TIPO DE CARGA
<b>'Hot/Cold'</b> (Caliente/Frío)	Artículos blancos y muy manchados que no destiñan.
<b>'Warm/Warm'</b> (Tibio/Tibio)	Artículos de color moderadamente sucios.
<b>'Warm/Cold'</b> (Tibio/Frío)	Artículos de color moderadamente sucios; la mayoría de los artículos inarrugables.
<b>'Cold/Cold'</b> (Frío/Frío)	Artículos de colores brillantes levemente sucios; lana lavable.

**Nota:** Los detergentes **no** se disuelven o limpian bien en agua a temperaturas menores a los 60° F (16° C). Las etiquetas de cuidado de la ropa definen la temperatura del agua fría por debajo de los 85° F (29,5° C).

DMBO - QUIET PACK - 13 CYCLES

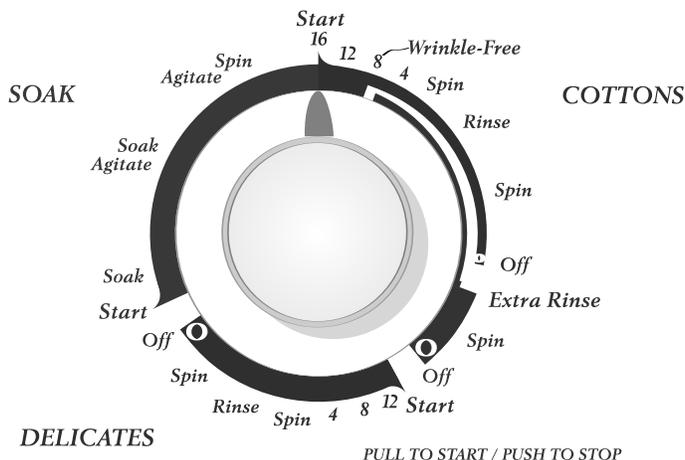
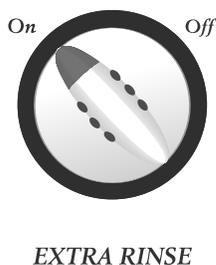

## PASO 4

### Selección de opciones

(si se desea)

#### ‘EXTRA RINSE’ (Enjuague adicional)

Cuando el interruptor está en la posición ‘On’ (encendido), se realizará un enjuague adicional al final ‘Regular’, ‘Wrinkle Control’ (control de arrugas) o ‘Delicates’ (ropa delicada) para eliminar mejor los aditivos de lavandería, espuma de jabón, perfumes, etc.

#### ‘END OF CYCLE SIGNAL’ (Señal – fin de ciclo, modelos selectos)

La señal de fin de ciclo sonará cuando se haya completado el ciclo. La señal de fin de ciclo puede ser cancelada colocando el interruptor ‘Signal’ en la posición ‘Off’ (apagado).

## PASO 5

### Seleccione el ciclo

Para seleccionar un ciclo, oprima la perilla de control hacia **adentro** (apagado) y gírela a la *derecha* hasta que la línea apunte hacia la cantidad de minutos deseados.

**IMPORTANTE:** Para el cuidado óptimo de las telas, debe seleccionar el ciclo de lavado y la velocidad de centrifugado adecuadas para el tipo de carga usando la perilla de velocidad de lavado/centrifugado.

#### Ciclo ‘COTTONS’ (Algodón)

Para telas normales, seleccione el tiempo del ciclo y

gire la perilla de selección de velocidad de lavado/centrifugado a la posición **Normal/Normal**.

Para las telas que requieren una velocidad de centrifugado menor para reducir las arrugas, mueva la perilla de control a ‘**Wrinkle-Free**’ (Inarrugables) y gire la perilla de velocidad de lavado/centrifugado a la posición ‘**Normal/Slow**’ (Normal/Lento).

#### Ciclo ‘DELICATES’ (Artículos delicados)

Este ciclo proporciona hasta 12 minutos de agitación. Dependiendo de la carga, seleccione las velocidades de lavado/centrifugado ‘**Slow/Slow**’ (Lento/Lento) o ‘**Slow/Normal**’ (Lento/Normal).

#### Ciclo ‘SOAK’ (Remojo)

Este ciclo proporciona aproximadamente 30 minutos de agitación y remojo para ayudar a remover el sucio y las manchas difíciles. Para mayor información, vea la página 33.

## PASO 6

### Tire de la perilla de control para encender la lavadora

Puede detener la lavadora en cualquier momento oprimiendo la perilla de control hacia **adentro**. Por lo tanto, es posible obtener un enjuague sin agitación o reducir, pasar por alto o repetir cualquier parte de un ciclo. La perilla de control debe estar **oprimida** (apagado) cuando cambie el ajuste.

**Nota:** No intente girar la perilla de control hacia la *izquierda*. Podría dañarse el temporizador.



# Sugerencias para la operación

## Detergente

- Utilice detergente líquido o granular para lavar ropa. **Para obtener los mejores resultados, asegúrese de añadir el detergente a la lavadora ANTES de colocar la carga de ropa, y de que el agua de lavado tenga una temperatura mayor que 16° C (60° F).**

- Use la cantidad de detergente adecuada para el tamaño de la carga, el grado de suciedad y las condiciones del agua. Utilice más detergente si el agua es dura y las cargas están muy sucias.

Si el agua es suave o la carga está ligeramente sucia, utilice menos detergente. (Consulte las instrucciones del fabricante.)

- Quite el detergente que caiga en la lavadora.

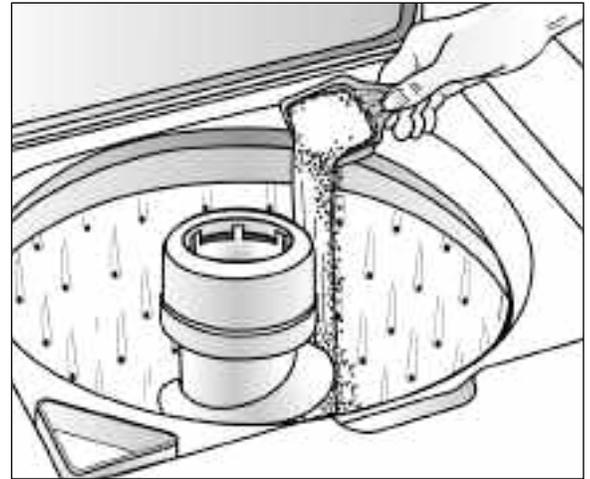

## Colocación de la carga de ropa

- Para obtener mejores resultados, ponga el detergente en la tina de lavado antes de añadir la carga.
- Coloque en la tina de la lavadora la ropa seca, desdoblada y de manera holgada, hasta la fila superior de orificios en el caso de una carga completa.
- **No** envuelva alrededor del agitador las prendas grandes, como por ejemplo las sábanas.
- Mezcle prendas pequeñas y grandes para obtener la mejor circulación. Lave por separado los artículos voluminosos como por ejemplo cobijas o cobertores.
- Cuando lave artículos de planchado permanente o de hechura delicada, lanas lavables o artículos de tela de punto, nunca use menos del ajuste de agua 'MEDIUM' (mediano). Esto reducirá al mínimo el encogimiento, arrugado y los tirones de las costuras.
- Cierre cuidadosamente la tapa para evitar golpearla.

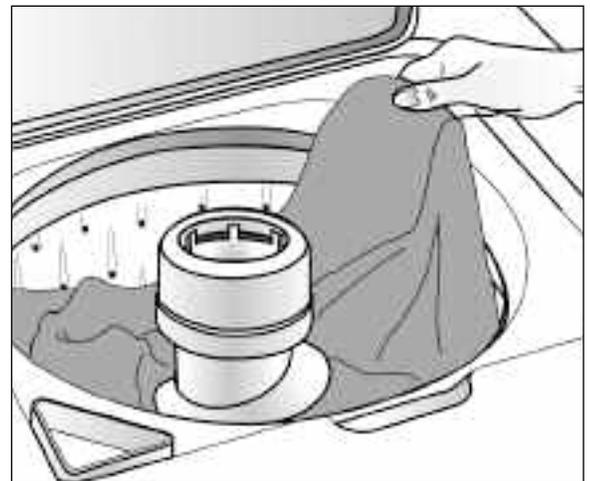

## Sugerencias adicionales

- Es posible que la ropa llegue a estar distribuida de manera no uniforme durante el centrifugado. Si esto sucede, **oprime** la perilla de control, abra la tapa, vuelva a distribuir la ropa, cierre la tapa y vuelva a poner la lavadora en marcha. El centrifugado continuará desde el punto en que fue interrumpido.
- La lavadora se detendrá brevemente a través de cada ciclo. Estas pausas son normales.
- La lavadora está diseñada para que **no** funcione en el ciclo de centrifugado cuando la tapa está levantada. Sin embargo, se puede llenar con la tapa levantada para permitir el acceso al agua durante el pretratamiento de manchas o para diluir el suavizante de ropa.
- Si usted abre la tapa durante un ciclo, la lavadora se detendrá. Cuando se cierre la tapa la lavadora se vuelva a poner en marcha, la lavadora continuará el ciclo en el punto en que fue interrumpido.



# Características especiales

## Surtidor de blanqueador líquido

El surtidor diluye automáticamente el blanqueador de cloro líquido antes de que éste entre en contacto con la carga de ropa.

### Siga estos pasos para usar el surtidor:

1. Mida cuidadosamente el blanqueador de cloro líquido, siguiendo las instrucciones del envase.
2. **Vierta el blanqueador de cloro líquido en el surtidor de blanqueador antes de colocar la carga de ropa.** Evite salpicar o llenar en exceso el surtidor.

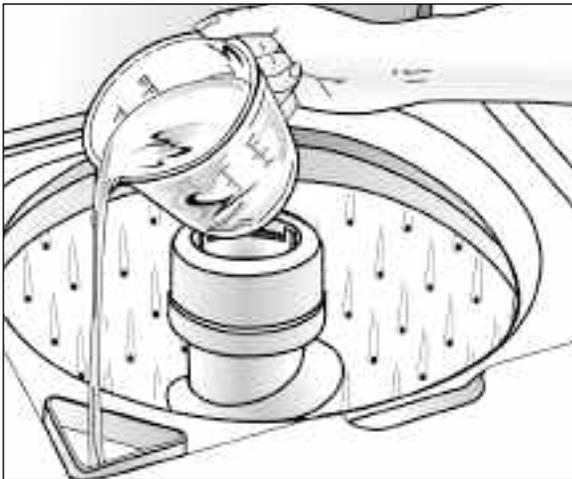

### Notas:

- **Nunca** vierta blanqueador de cloro líquido no diluido directamente sobre la carga de ropa ni en la tina de la lavadora. Es una sustancia química muy fuerte y si no se usa adecuadamente puede dañar las telas; por ejemplo, puede romperlas o decolorarlas.
- Si prefiere utilizar un blanqueador sin cloro que no decolore, viértalo en la tina de lavado junto con el detergente. **No** vierta blanqueadores sin cloro en el surtidor de blanqueador.

## Surtidor de líquidos (modelos selectos)

Este surtidor se puede usar para el suavizante de telas en la mayoría de los ciclos, o para el detergente líquido en el ciclo de 'Stain Cleaner' (Quitamanchas) o el ciclo 'SOAK' (Remojo) (modelos selectos). El surtidor de líquidos se debe limpiar antes y después de usar detergente. El surtidor automáticamente libera el líquido en el momento adecuado durante el ciclo.

### Siga estos pasos para usar el surtidor:

1. Vierta una cantidad medida del suavizante en el surtidor, solamente hasta la línea de llenado.

2. Si el suavizante no llega hasta esta línea, añada agua tibia.

### Si es necesario limpiar el surtidor:

1. Retire el dispensador del agitador.
2. Remoje en el fregadero o en un recipiente en agua caliente y detergente de lavar platos durante una hora.
3. Coloque las manos sobre las partes superior e inferior del dispensador y agítelo para aflojar el material acumulado.
4. Enjuague con agua limpia y caliente.
5. Repita el proceso si es necesario.
6. Reinstale el dispensador en el agitador.



**No use detergente líquido de lavar platos dentro de la lavadora** pues se puede formar mucha espuma.

## Ciclo 'SOAK' (Remojo)

### (modelos selectos)

Este ciclo elimina la inconveniencia de remojar las prendas manchadas antes de ponerlas en la lavadora. Para usar:

1. Agregue detergente líquido o granulado en la tina de lavado.
2. Agregue la ropa.
3. Agregue **detergente líquido solamente** en el dispensador de detergente líquido situado en la parte superior del agitador.
4. Para iniciar este ciclo, coloque la perilla en el la posición 'SOAK Cycle'.

La ropa se remojará durante 30 minutos con períodos breves de agitación. El agua después es extraída con centrifugado y se agrega agua limpia junto con el detergente líquido para un ciclo de lavado de 16 minutos.

## Centrifugdo de seguridad

Si por alguna razón levanta la tapa de la lavadora durante el período de centrifugado o de extracción, la lavadora dejará de funcionar inmediatamente. Esto es para su seguridad personal. Si su lavadora no deja de funcionar, llame inmediatamente a un técnico de servicio. Cuando baje la tapa la lavadora automáticamente comenzará a funcionar otra vez.

## 'Finger Faucet' (Llave de agua, modelos selectos)

Ofrece un chorro de agua cuando el interruptor está en la posición 'On' (encendido).

Finger  
Faucet





# Características especiales

## Sistema automático de filtrado de pelusa

***El sistema de filtrado de pelusa no requiere limpieza.***

El agua de lavado y enjuague se filtra repetida y continuamente para atrapar la pelusa que desprende la mayoría de las telas durante el ciclo de agitación, antes de que se vuelva a depositar en la ropa. El diseño de la canasta de lavado y el flujo de agua que produce el agitador separan la pelusa de la ropa y la atrapan entre la canasta de lavado interna y la tina externa. Durante el ciclo de centrifugado, la pelusa sale automáticamente de la lavadora.

## Compensador de carga en caso de centrifugado desequilibrado

Su nueva lavadora está diseñada para corregir cargas no balanceadas sin necesidad de apagar o interrumpir el ciclo de lavado.

Por esta razón siempre se completará el ciclo. Si en alguna ocasión las telas pesadas de una carga desequilibradas contienen humedad excesiva al final del ciclo, redistribuya la ropa en la lavadora y vuelva a ajustar la perilla de control a centrifugado.

## Protector de sobrecarga

Un protector integrado automáticamente apaga el motor de la lavadora en caso de una sobrecarga. Esto puede ocurrir cuando:

- La carga que se está lavando es muy pesada.
- Demasiados electrodomésticos están conectados en la línea de la cual se alimenta su lavadora.
- Hay bajo voltaje en la línea eléctrica.
- Se levanta y baja repetidamente la tapa.

El protector de sobrecarga permite que la lavadora reanude su funcionamiento cuando el motor se enfría hasta alcanzar una temperatura de funcionamiento segura.

Si el motor se detiene repetidamente llame a su técnico de servicio.



# Cuidado y limpieza

1. Después de lavar la ropa deje la lavadora abierta hasta que se seque el interior.
2. Revise las mangueras para asegurarse de que no estén torcidas ni dobladas.
3. La lavadora **no** se debe instalar en lugares con temperaturas menores que el punto de congelación ya que se podría dañar.
4. Ocasionalmente limpie el exterior de la lavadora con una esponja o paño limpio y húmedo. **No** use cera de lustrar en las piezas de plástico.
5. En la fábrica se hace una lubricación que dura toda la vida útil de la lavadora, de manera que usted nunca necesitará aceitarla ni engrasarla.
6. **No** coloque objetos pesados ni de bordes agudos sobre la lavadora.
7. **Nunca** debe utilizar la superficie superior de la lavadora para quitar manchas de sus prendas. Algunos productos para quitar manchas, como por ejemplo los que se usan para manchas de óxido, dañarán el acabado.
8. Quite alfileres, hebillas u otros objetos de bordes agudos de la ropa para evitar raspar las partes internas de la lavadora.
9. **No** debe almacenar ropa en la lavadora.
10. Los blanqueadores, detergentes, solventes, etc. que se derraman y permanecen en la superficie de la lavadora dañarán su acabado brillante. Quite de la lavadora el material derramado con un paño suave y húmedo.
11. Si va a desocupar su casa durante el invierno, pida a un técnico de servicio que drene la lavadora. Desenchufe el cable eléctrico del tomacorriente y desconecte las mangueras de los grifos.

## Limpieza del interior

El interior de la lavadora debe ser limpiado periódicamente a fin de sacar cualquier suciedad, tierra, olor o residuos de bacterias que puedan quedar en la lavadora después que se lava la ropa. Recomendamos que se proceda de la siguiente manera cada 60 a 120 días para limpiar y refrescar el interior de la lavadora. La frecuencia de la limpieza de la lavadora depende de factores tales como el uso, la cantidad de suciedad, tierra o bacterias que pase por su lavadora, o el uso de agua fría. Si no se siguen estas instrucciones se pueden producir condiciones no satisfactorias, incluyendo olores desagradables y/o manchas permanentes en la lavadora o la carga de ropa.

### Para limpiar y refrescar el interior de la lavadora:

1. Agregue una cantidad medida de blanqueador de cloro en el surtidor del blanqueador, siguiendo las instrucciones del envase.
2. Agregue 1/4 taza de detergente a la tina de la lavadora.
3. Haga funcionar la lavadora sin ropa durante un ciclo completo usando agua caliente.
4. Repita el proceso si es necesario.



# Localización y solución de averías

<b>La lavadora no se llena</b>	<ul style="list-style-type: none"><li>• Enchufe el cordón en un tomacorriente eléctrico con corriente.</li><li>• Verifique el fusible o reponga el disyuntor.</li><li>• Gire la perilla de control al ciclo apropiado y tire de la perilla hacia afuera para poner en marcha la lavadora.</li><li>• <b>Abra</b> ambas llaves completamente.</li><li>• Enderece las mangueras de admisión.</li><li>• Desconecte las mangueras y lave las mallas. Las mallas de filtrado de las mangueras pueden estar obstruidas.</li></ul>
<b>La lavadora no agita</b>	<ul style="list-style-type: none"><li>• Verifique el fusible o reponga el disyuntor.</li><li>• Asegúrese de que la tapa esté bien cerrada.</li><li>• Gire la perilla de control al ciclo apropiado y ponga en marcha la lavadora.</li><li>• Las pausas son normales. Espere y vea si la lavadora vuelve a arrancar.</li></ul>
<b>La lavadora no centrifuga ni desagua</b>	<ul style="list-style-type: none"><li>• Verifique el fusible o reponga el disyuntor.</li><li>• Enderece las mangueras de desagüe. Elimine las mangueras torcidas. Si hay una restricción del desagüe de la residencia, llame a un técnico de servicio de desagües.</li><li>• Cierre la tapa y ponga en marcha la lavadora. Para su seguridad, la lavadora no centrifuga ni agita a menos que la tapa esté cerrada.</li><li>• Bloqueo por espuma – causado por exceso de espuma. Vuelva a lavar sin detergente. Use la cantidad correcta de un detergente que forme poca espuma.</li></ul>
<b>La ropa queda mojada</b>	<ul style="list-style-type: none"><li>• La ropa no está distribuida uniformemente. Vuelva a distribuir la ropa, cierre la tapa y ponga en marcha la lavadora. Verifique si la lavadora está nivelada. Asegúrese de que el nivel del agua sea aceptable para el tamaño de la carga de ropa.</li><li>• Para las cargas pesadas, tales como vaqueros o toallas, se recomienda la velocidad de centrifugado normal.</li></ul>
<b>La lavadora se detiene</b>	<ul style="list-style-type: none"><li>• Enchufe el cordón en un tomacorriente eléctrico con corriente.</li><li>• Verifique el fusible o reponga el disyuntor.</li><li>• Cierre la tapa y ponga en marcha la lavadora. Para su seguridad, la lavadora no centrifuga ni agita a menos que la tapa esté cerrada.</li><li>• Puede ser una pausa del ciclo. Espere unos momentos para ver si continúa funcionando.</li></ul>
<b>Hay escape de agua</b>	<ul style="list-style-type: none"><li>• Asegúrese de que las conexiones de la manguera estén herméticas.</li><li>• Asegúrese de que el extremo de la manguera de desagüe esté correctamente insertado y asegurado en el receptáculo de desagüe.</li><li>• Evite el remojo prolongado – remoje durante 30 minutos o menos.</li><li>• Evite cargar demasiado la lavadora.</li></ul>
<b>Funcionamiento ruidoso</b>	<ul style="list-style-type: none"><li>• Asegúrese de que la lavadora esté debidamente nivelada como se describe en el manual de instalación.</li><li>• Los pisos débiles pueden causar vibración y movimiento.</li><li>• Los sonidos del funcionamiento variarán de acuerdo con la velocidad de agitación.</li></ul>
<b>La lavadora se llena pero con temperatura incorrecta del agua</b>	<ul style="list-style-type: none"><li>• <b>Abra</b> ambas llaves completamente.</li><li>• Si está equipada con una perilla selectora de temperatura, asegúrese de que esté colocada exactamente en el ajuste de temperatura y no entre dos ajustes.</li><li>• Asegúrese de que la selección de temperatura sea correcta.</li><li>• Asegúrese de que las mangueras estén conectadas a las llaves y las conexiones de admisión correctas. Asegúrese de que el suministro del agua esté regulado correctamente. Deje correr agua dentro de la tubería del agua antes de llenar la lavadora.</li><li>• Verifique el calefactor del agua. Debe estar ajustado para entregar de agua caliente a 120° F (49° C) como mínimo en la llave. También verifique la capacidad del calefactor del agua y la velocidad de recuperación.</li><li>• Desconecte las mangueras y limpie las mallas. Las mallas de filtrado de las mangueras pueden estar obstruidas.</li></ul>
<b>La perilla de control de ciclo avanza más allá de 'Off' (Apagado)</b>	<ul style="list-style-type: none"><li>• La opción '<b>EXTRA RINSE</b>' (Enjuague adicional) (modelos selectos) está seleccionada.</li></ul>



# **Notas**

---

